

ステンレス製排気筒セットSH-106A(Φ106)

排気筒径

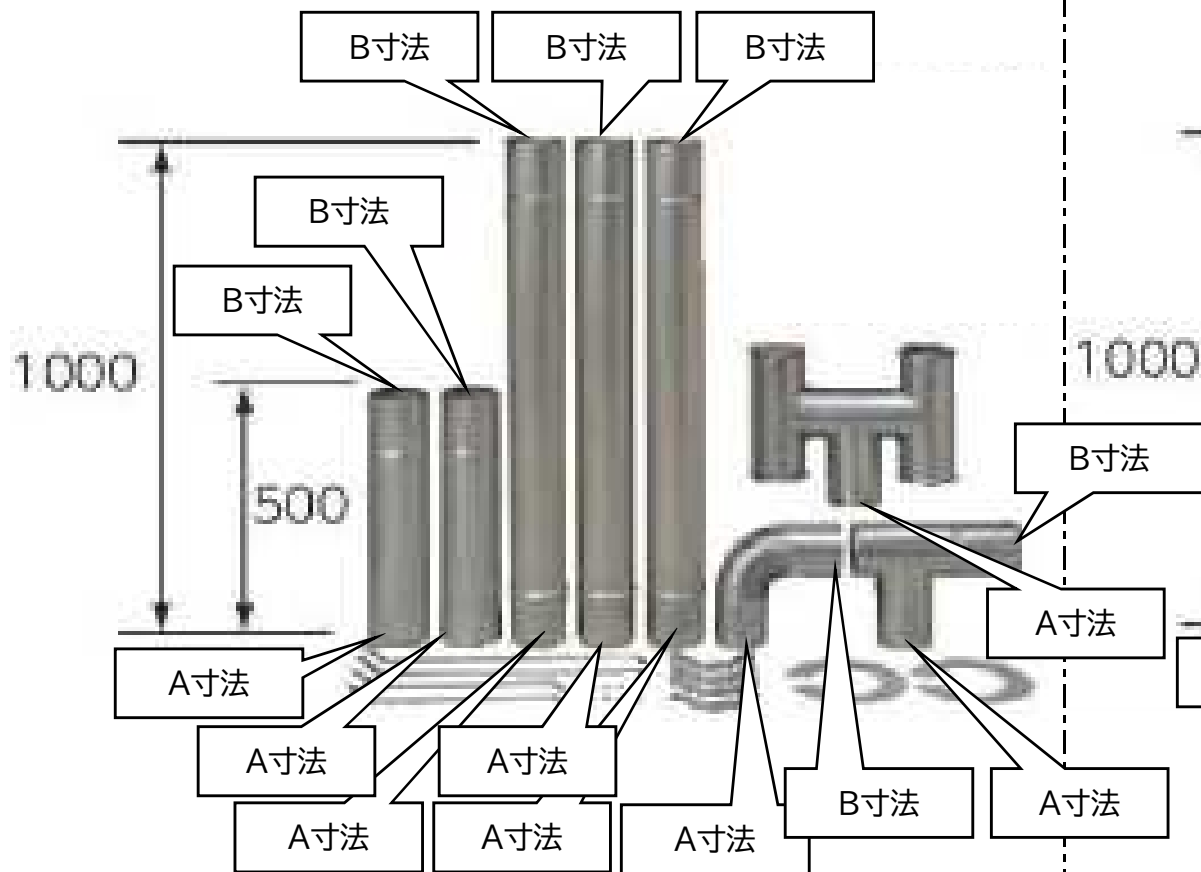

ステンレス製(黒)排気筒セットSHB-106A(Φ106)

排気筒径

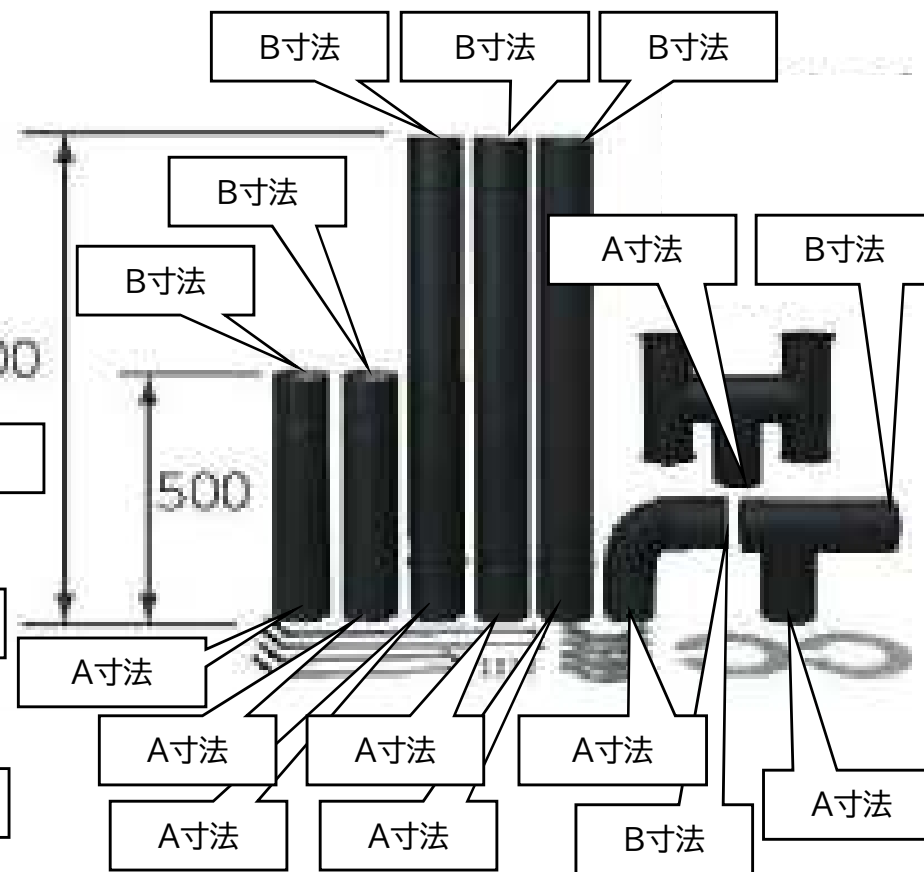

型式名	商品コード	A寸法 (mm)	B寸法 (mm)	備考
SH-106A	なし 型式名でオーダー	内径φ107±0.4	外径φ106±0.4	ステンレス製
SHB-106A	なし 型式名でオーダー			ステンレス製の排気筒表面に黒色の耐熱塗料を塗布している

ステンレス製排気筒セットSH-106A(φ106)

部品構成

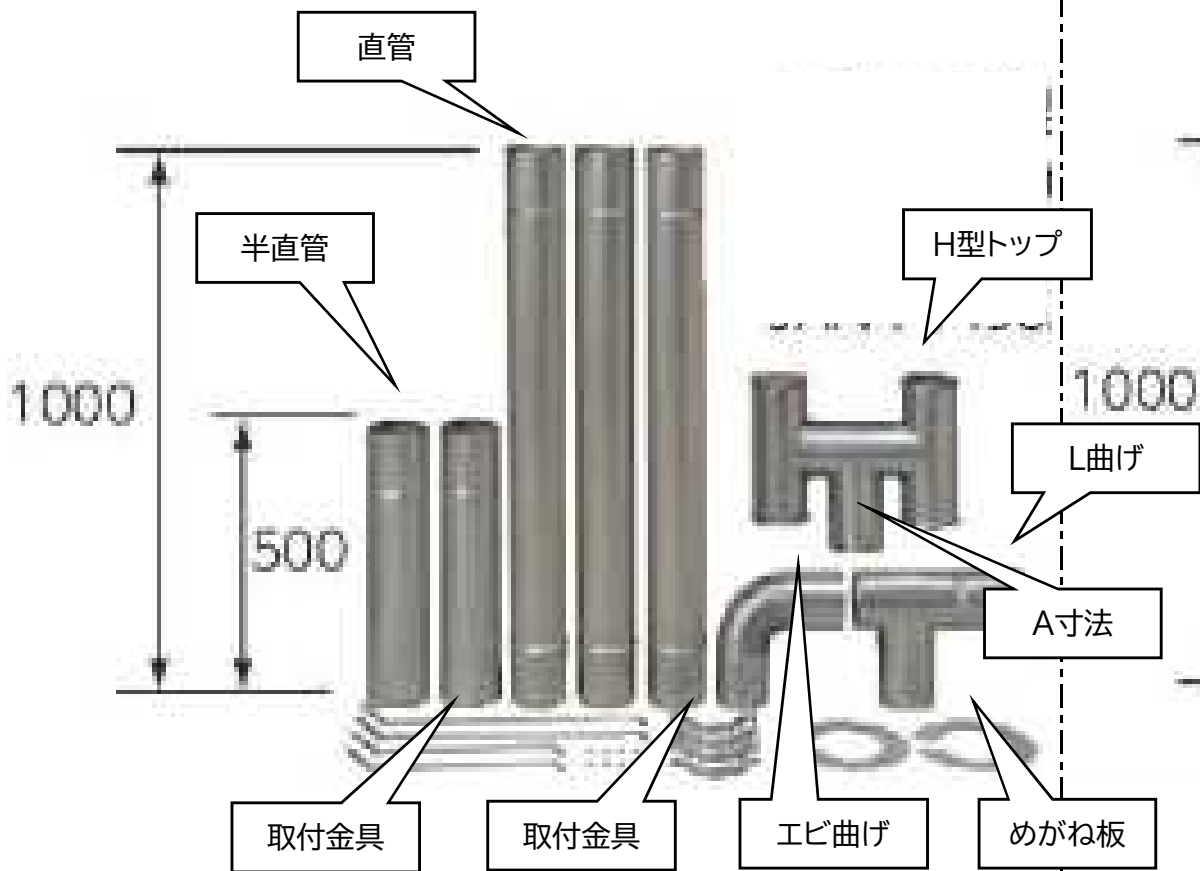

ステンレス製(黒)排気筒セットSHB-106A(φ106)

部品構成

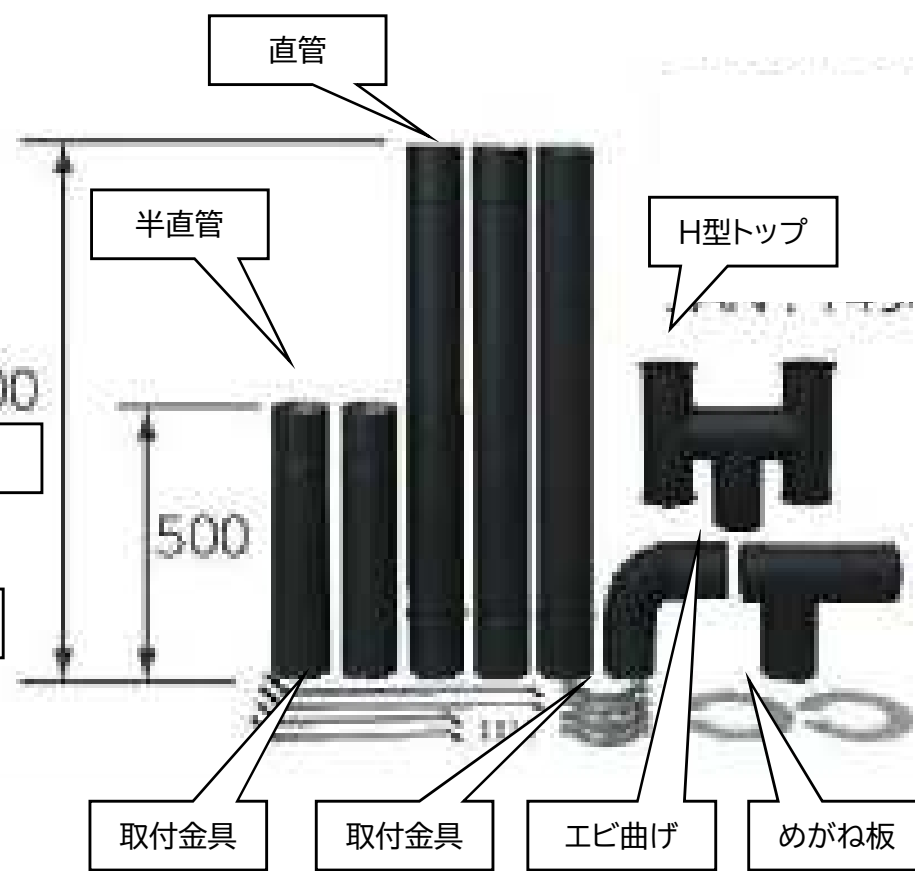

【注意】

取付金具を壁に固定するためのネジは同梱しておりません。
取付金具を壁に固定する際は、壁の種類に応じたネジを市販でご購入ください。

SH-106A(Φ106)や、SHB-106A(Φ106)を使用した場合の一般的な設置例

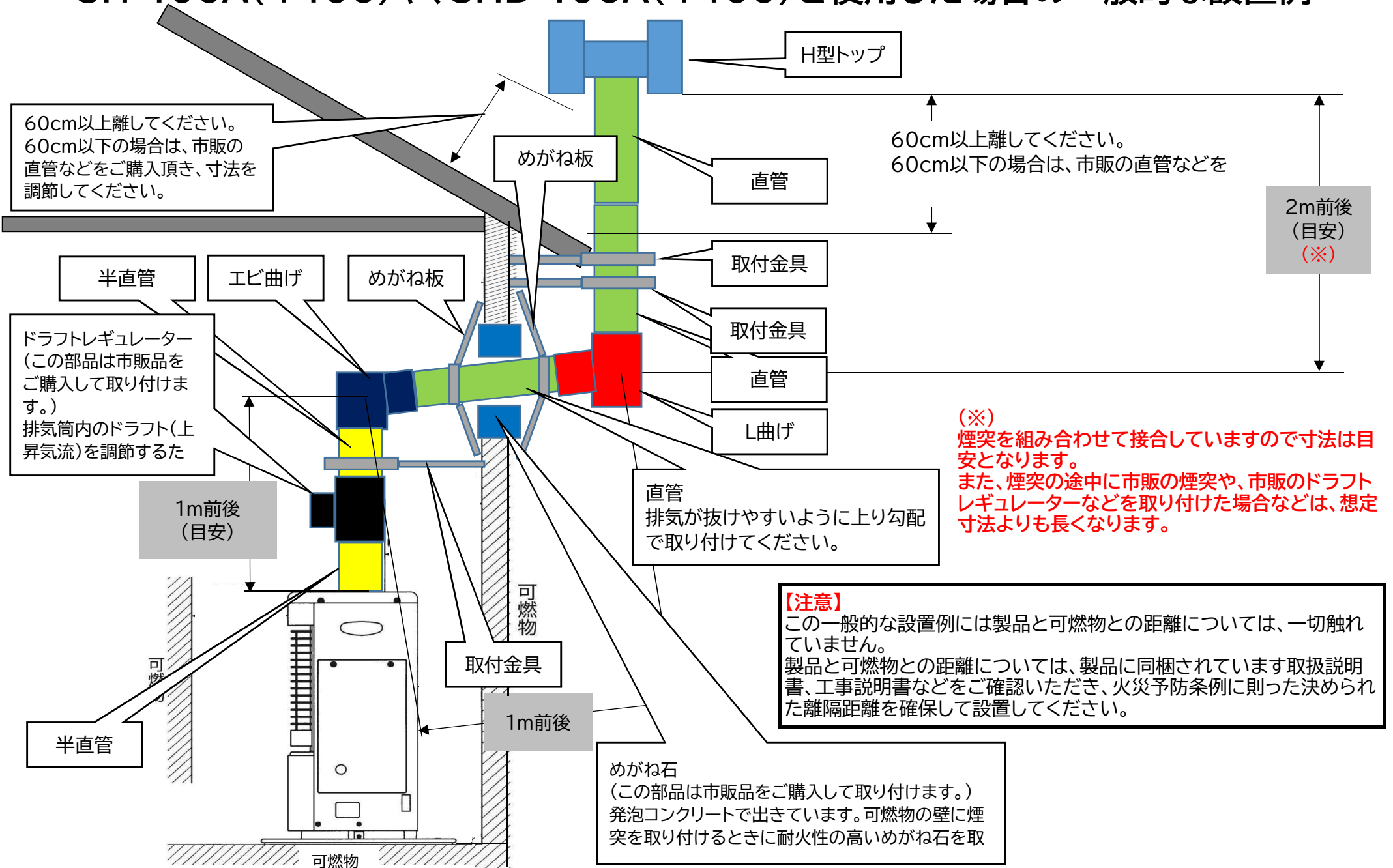

60cm以上離してください。
60cm以下の場合、市販の直管などをご購入頂き、寸法を調節してください。

60cm以上離してください。
60cm以下の場合、市販の直管などを

2m前後
(目安)
(※)

ドラフトレギュレーター
(この部品は市販品をご購入して取り付けます。)
排気筒内のドラフト(上昇気流)を調節するた

(※)
煙突を組み合わせて接合していますので寸法は目安となります。
また、煙突の途中に市販の煙突や、市販のドラフトレギュレーターなどを取り付けた場合などは、想定寸法よりも長くなります。

【注意】
この一般的な設置例には製品と可燃物との距離については、一切触れていません。
製品と可燃物との距離については、製品に同梱されています取扱説明書、工事説明書などをご確認いただき、火災予防条例に則った決められた離隔距離を確保して設置してください。

めがね石
(この部品は市販品をご購入して取り付けます。)
発泡コンクリートで出されています。可燃物の壁に煙突を取り付けるときに耐火性の高いめがね石を取

火災予防条例に則った製品や、煙突の設置寸法(取扱説明書の抜粋)

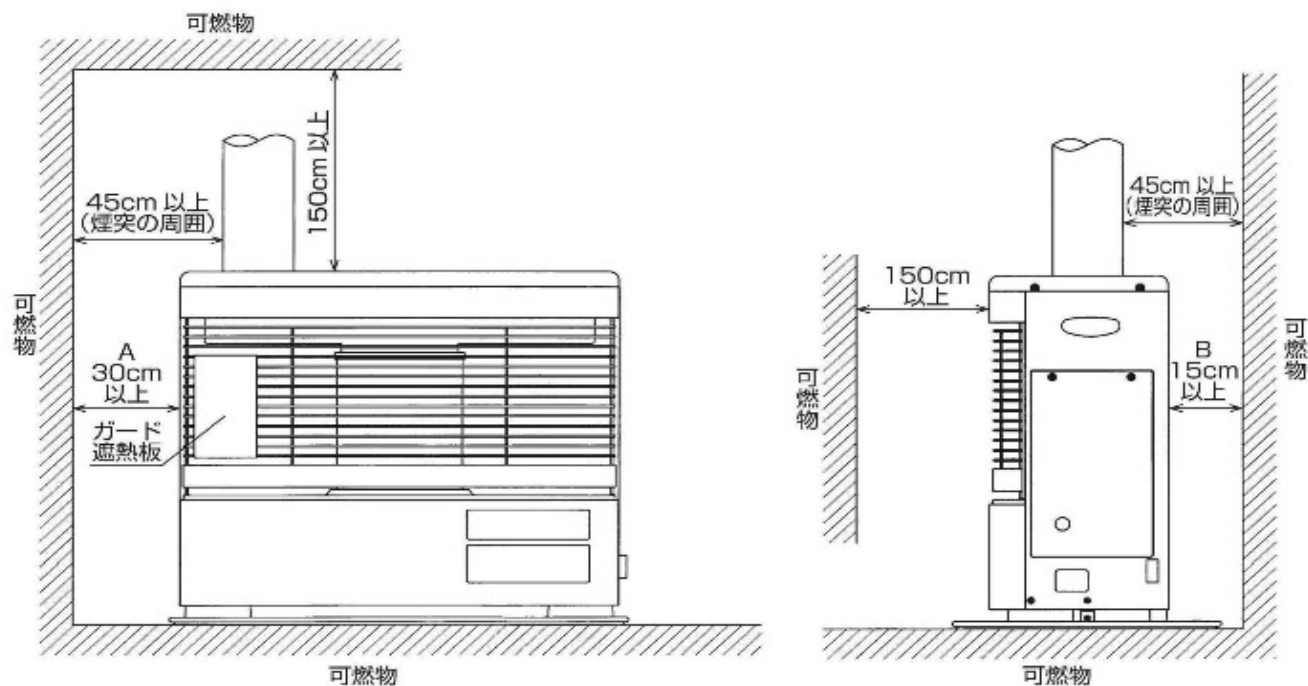

標準据付け例

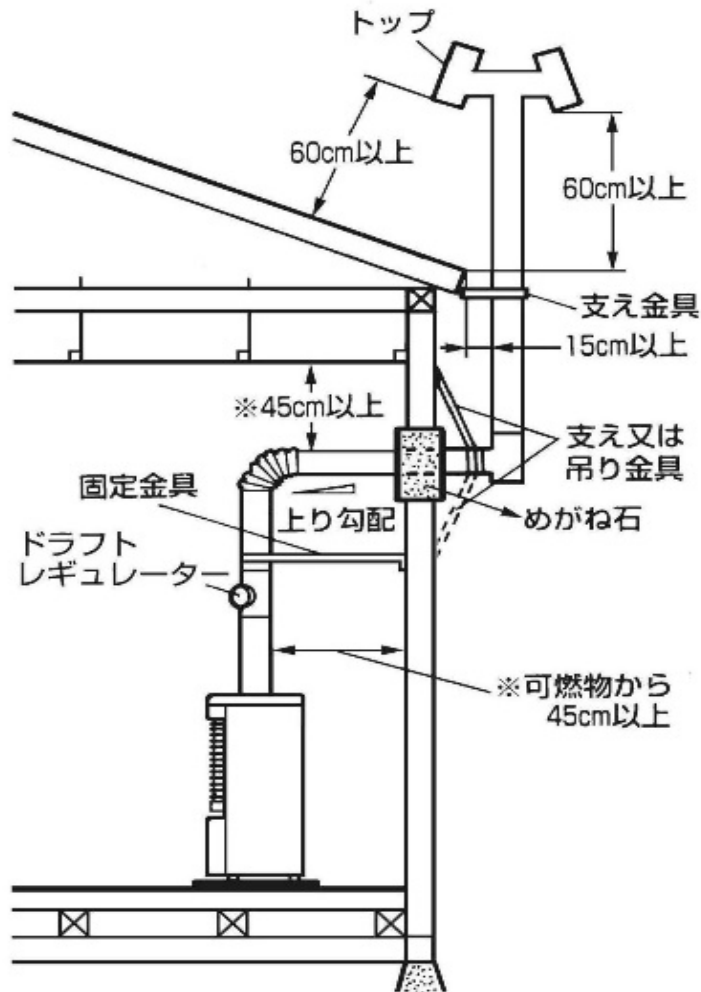

お願い

- 煙突の先端から水平距離 1 m以内に建物の軒がある場合は、その軒から60cm以上高くすること。
煙突の先端から 1 m以内に建物の開口部(窓など)がないこと。
- (※)45cm以上の寸法は、煙突が本体から1.8mを超える場合は15cm以上とする。