

# トヨタ-フ レーザーFF

## 強制給排気式(FF式)石油ストーブ 延長給排気筒セット 取付け説明書

給排気筒を延長して取付ける場合に使用します。このセットだけを使う場合は、曲がり配管はできません。曲がり配管をしなければならない場合は、このセットに別売品を組合わせてご利用ください。設置場所や方法に応じて、長さは3m以内、曲がりは3箇所まで、配管できます。

**【注意】** この部品を使用して給排気筒を取付けるときは、製品に同梱されている「取扱説明書」・「工事説明書」を必ずお読みいただき、注意事項に従って正しく取付けてください。

●ここに示した注意事項は、「△警告」、「△注意」に区分していますが、誤った取扱いをしたときに、死亡や重傷等の重大な結果に結び付く可能性が大きいものを特に「△警告」の欄にまとめて記載しています。しかし、「△注意」の欄に記載した事項でも、状況によっては重大な結果に結び付く可能性があります。いずれも安全に関する重要な内容を記載していますので、必ず守ってください。

### △警告：外れ危険

給排気筒(管、ホース)が正しく接続されているか点検してください。外れていると運転中に排ガスが室内に漏れて、危険です。

### △警告：排気筒の閉そく危険

排気筒がつまったり、ふさがれたりしていないことを確認してください。閉そくしていると運転中に排ガスが室内に漏れて、危険です。

### △注意：高温部に注意

燃焼中や消火後は排気筒に手をふれないでください。やけどのおそれがあります。

## FFP-68A形(1m用延長給排気筒セット)

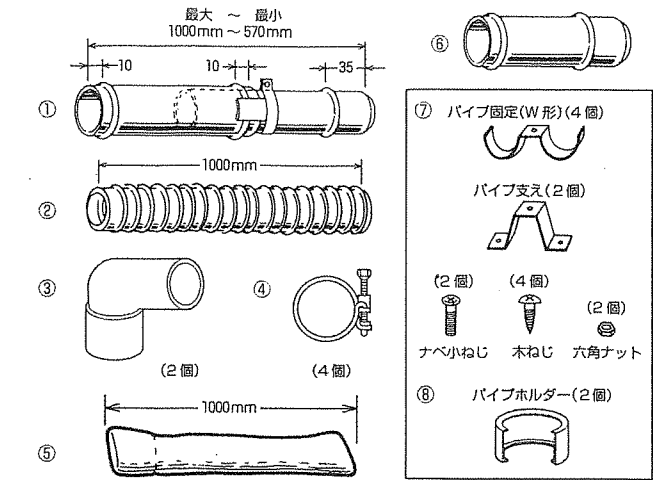

| No. | 部品名                             | 個数 |
|-----|---------------------------------|----|
| ①   | 伸縮排気筒(1000)<br>最大1000mm～最小570mm | 1個 |
| ②   | 給気ホース 1000mm                    | 1個 |
| ③   | L形給気ホースエンド                      | 2個 |
| ④   | ホースバンド(大)                       | 4個 |
| ⑤   | 断熱カバー 1000mm                    | 1個 |
| ⑥   | 延長排気筒(75)                       | 1個 |
| ⑦   | パイプ支え金具                         | 2組 |
| ⑧   | パイプホルダー                         | 2個 |

六角ナット → パイプホルダーのみでナベ小ねじを使用する場合に用いる。  
木ねじ → パイプ支え金具を壁等に取付ける場合に用いる。

この延長給排気筒セットを、利用することによって、給排気筒トップは、排気筒取出口より、約650～1000mmの間を取付けることができます。

### 別売品

|   |                              |
|---|------------------------------|
| ●延長排気筒 ●H-1000～H-75<br>   | ●排気用L形継ぎ手 ●H-L<br>           |
| ●伸縮排気筒(1000) ●H-S1000<br>   | ●パイプ支え金具 ●PS-1<br>           |
| ●伸縮排気筒(500) ●H-S500<br>   | ●給気ホース ●KH-1000, KH-2000<br> |
| ●廊下越え給排気筒トップ ●WT-1500<br>   | ●断熱カバー ●IC-1<br>             |
| ●ウォールトップ延長セット<br>排気ジョイント ●WE-420 (320～420mm)<br>●WE-520 (420～520mm)<br>●WE-620 (520～620mm)<br>給気ジョイント<br> | ●ショートスパーサー ●SS-1<br>         |

## FFP-69A形(2m用延長給排気筒セット)

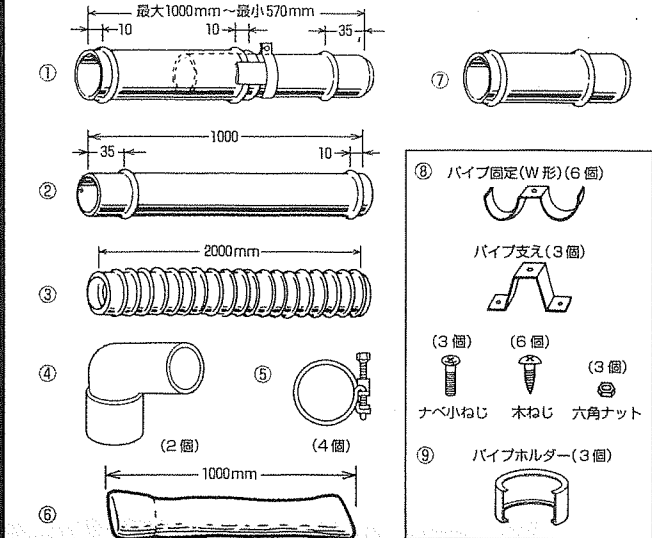

| No. | 部品名                             | 個数 |
|-----|---------------------------------|----|
| ①   | 伸縮排気筒(1000)<br>最大1000mm～最小570mm | 1個 |
| ②   | 延長排気筒(1000)                     | 1個 |
| ③   | 給気ホース 2000mm                    | 1個 |
| ④   | L形給気ホースエンド                      | 2個 |
| ⑤   | ホースバンド(大)                       | 4個 |
| ⑥   | 断熱カバー 1000mm                    | 2個 |
| ⑦   | 延長排気筒(75)                       | 1個 |
| ⑧   | パイプ支え金具                         | 3組 |
| ⑨   | パイプホルダー                         | 3個 |

六角ナット → パイプホルダーのみでナベ小ねじを使用する場合に用いる。  
木ねじ → パイプ支え金具を壁等に取付ける場合に用いる。

この延長給排気筒セットを、利用することによって、給排気筒トップは、排気筒取出口より、約1615～2000mmの間を取付けることができます。

### ●給排気筒トップの標準取付け寸法

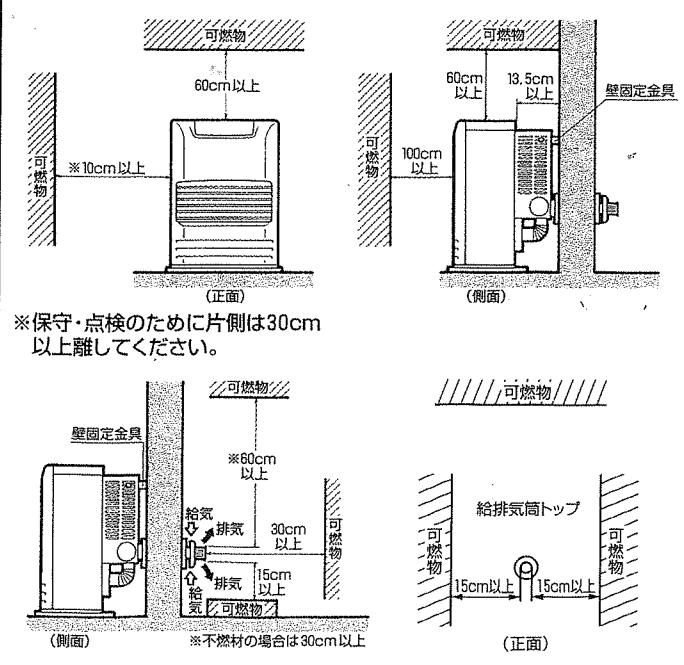

図は2m用延長給排気筒セットの取付け説明図です。

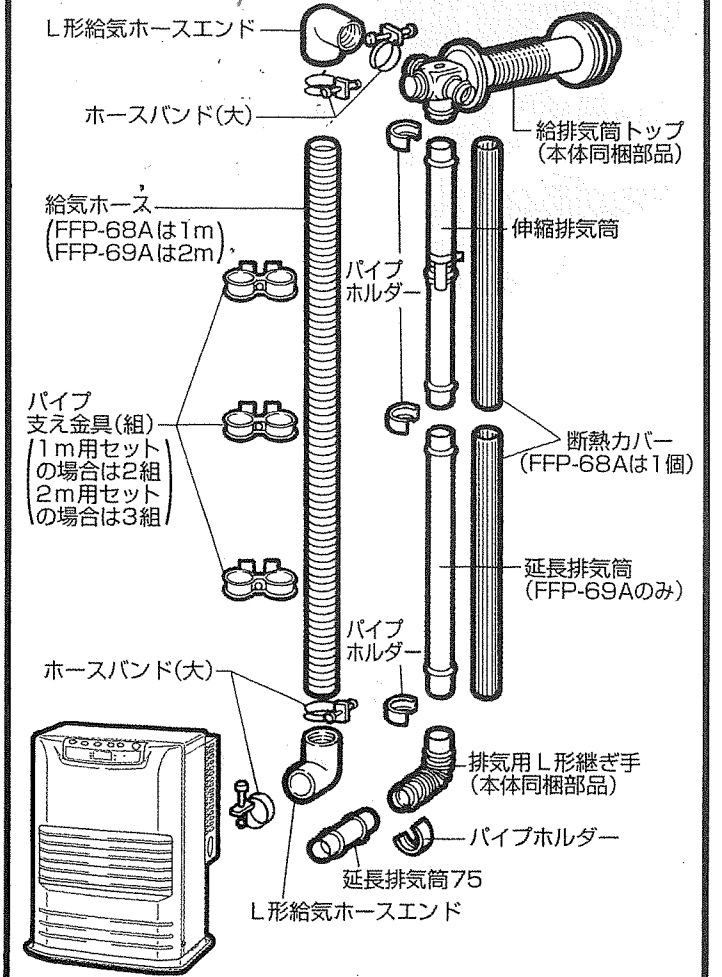

※工事に取掛かる前に、セット部品が全て揃っていることを確認してください。

### 本体附属同梱部品名

|            |    |             |    |
|------------|----|-------------|----|
| ① 給排気筒トップ  | 1個 | ⑥ パイプホルダー   | 1個 |
| ② 排気用L形継ぎ手 | 1個 | ⑦ 木ねじ       | 3個 |
| ③ 給気口キャップ  | 2個 | ⑧ 断熱カバー     | 1個 |
| ④ 排気口キャップ  | 1個 | ⑨ 給気ホース     | 1個 |
| ⑤ 排気筒ストッパー | 1個 | ⑩ ホースバンド(大) | 2個 |

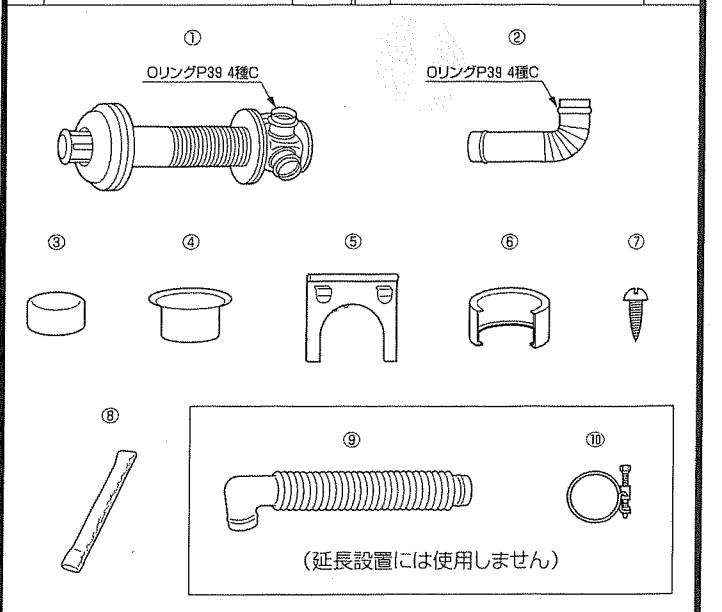

# 延長設置

据付け場所によって次のような設置方法があります。

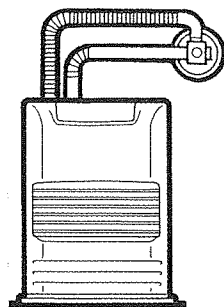

●上方横延長設置

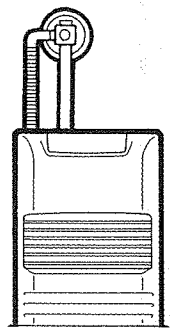

●上方延長設置

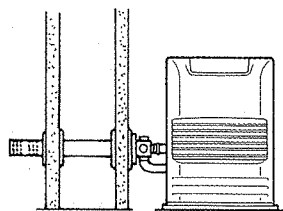

●下部廊下越え延長

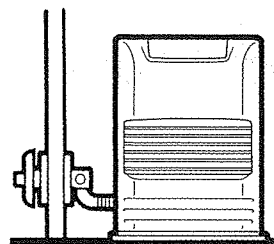

●横延長設置

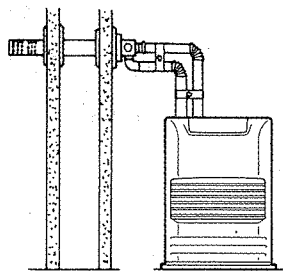

●上部廊下越え延長

## ■工事に入る前のご注意

●給排気筒の長さは3m以内、曲がりは、3箇所以内にしてください。

●壁に給排気筒の穴をあけるとき、壁内の筋かい・鉄筋・鉄骨・電気配線・ガス水道の配管に充分注意してください。

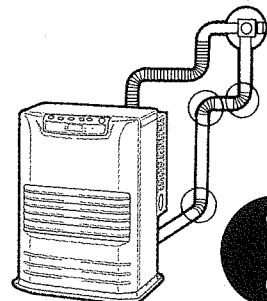

確認

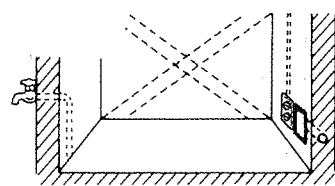

## ■屋内給排気及び床下給排気禁止

●屋内または床下に排気すると、排ガスが室内に漏れて危険です。必ず屋外に排気してください。



禁止

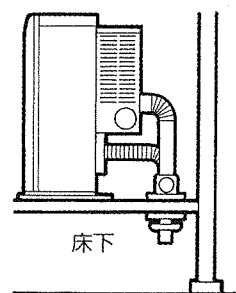
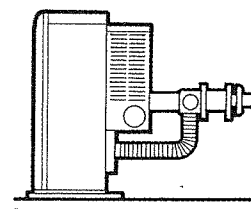

床下

## ■延長給排気筒の設置例

●給気筒・排気筒は、必ず平行に取付けてください。

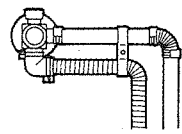
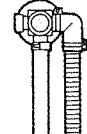
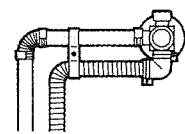
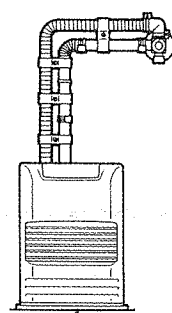
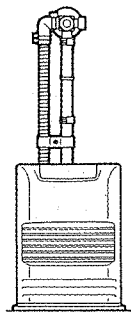

## ■取付け方

①本体の据付け場所及び、給排気筒トップの位置を決め、給排気筒トップを取付けてください。

※給排気筒トップの取付け方法は、ストーブに同梱されています。「工事説明書」を参照してください。

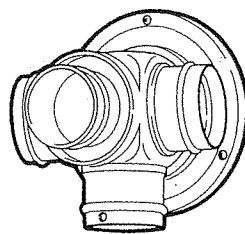

②伸縮排気筒の長さを決定し、その長さに合わせて、断熱力バーをはさみで切断してください。

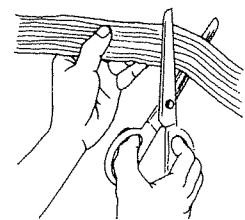

③伸縮排気筒を断熱力バーで被覆してください。

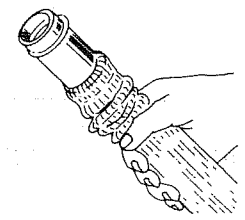

④給気ホースの長さを決定し、カッターナイフでラセンに沿って切り、切端しをペンチで切りおとしてください。  
(※本体同梱の黒い給気ホースは、延長には使用しません)

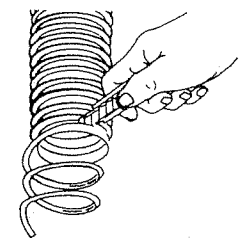

⑤給気ホースの両端にL形給気ホースエンドを取付け、ホースバンド(大)で固定します。

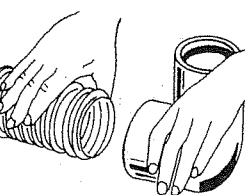

※背面カバーの長穴に排気筒と給気ホースを通してから、L形給気ホースエンドを取付けてください。

⑥L形給気ホースエンドをストーブの給気口に接続し、ホースバンドで締付けます。排気口にストーブに付属の排気用L形継ぎ手を取付けてから伸縮排気筒をストーブ側の排気用L形継ぎ手に取付けます。

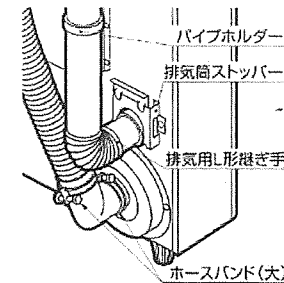

※本体より給排気筒を離したい場合はこの給排気筒セットに付属している延長排気筒75mmをストーブの排気口に取付けてから、ストーブに付属の排気用L形継ぎ手を取付けます。

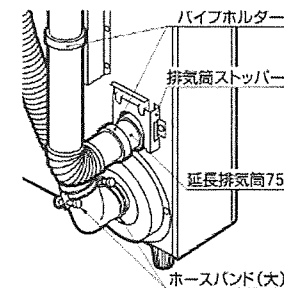

⑦断熱力バーを必ず排気筒の接続口までかぶせてください。

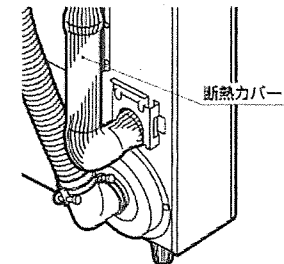

⑧伸縮排気筒を伸縮させながら給排気筒トップの排気側に取付け、パイプホルダーで固定します。  
⑤項でセットしたL形給気ホースエンドを給気側に取付け、ホースバンド(2箇所)で締付けます。

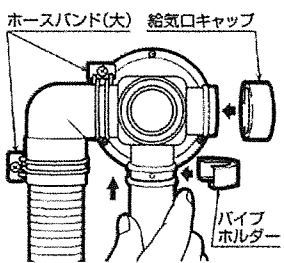

●給排気筒トップの使用しない給気口に給気口キャップを取付けます。



⑨給排気筒を、パイプ支え金具で固定してください。

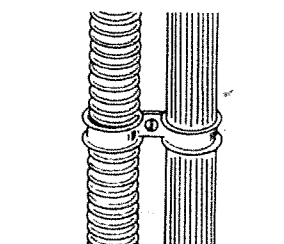

⑩給排気筒の取付けが終わりましたら、ストーブ本体を壁固定金具で壁に固定してください。

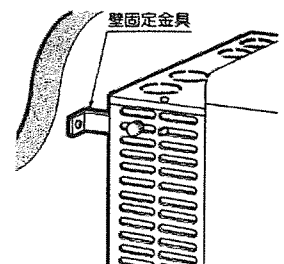

●壁に固定できない場合は使用しないでください。  
●壁の材質により固定方法が異なりますので、「工事説明書」を参照してください。

●標準付属品以外の壁厚の場合は、それぞれ別売の厚壁用をご使用ください。

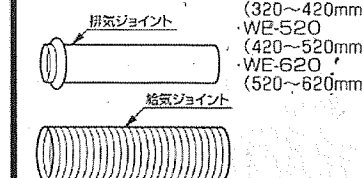

●廊下越え延長の場合は、別売の廊下越え給排気筒トップ(WT-1500)をご使用ください。

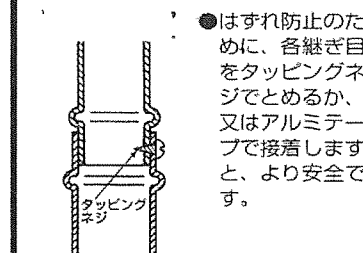
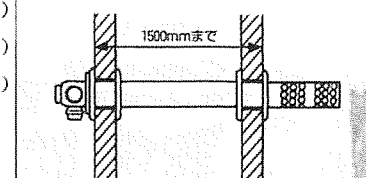

●はずれ防止のために、各継ぎ目をタッピングネジでとめるか、又はアルミテープで接着しますと、より安全です。

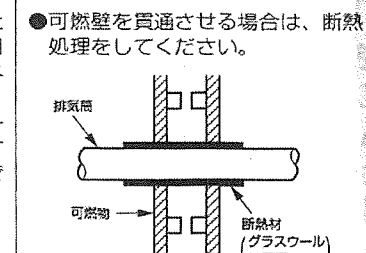

●可燃壁を貫通させる場合は、断熱処理をしてください。

## ●取付け後の点検

取付け終了後、次のことをもう一度点検してください。

- ①カーテンなどの可燃物との接触はありませんか？
- ③給排気筒トップは、下り勾配になっていますか？

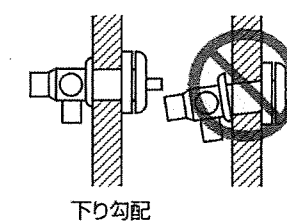
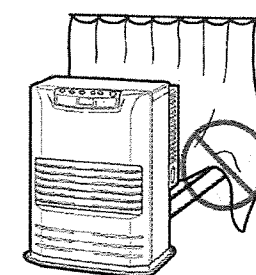

- ②配管の接続部のゆるみはありませんか？

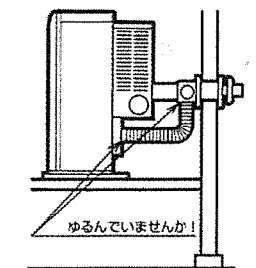

株式会社 トヨトミ

本 社 名古屋市瑞穂区桃園町5番17号  
 〒467-0855 TEL <052>822-1144  
 FAX <052>822-2742