

TOYOTOMI

トヨトミ 空気清浄機 エアクリーン

型式 9694
エイ シー プイ エム
AC-V20M

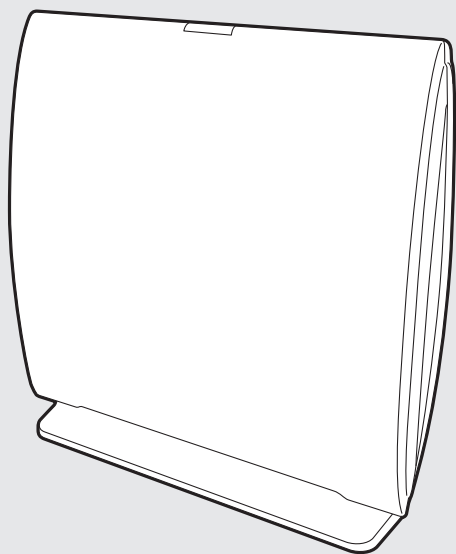

取扱説明書

〔保証書付き〕
裏表紙にあります。

このたびは本品をお買い求めいただき、
まことにありがとうございます。

- ご使用になる前に、必ずこの「取扱説明書」を
お読みいただき、正しく使用してください。
- この「取扱説明書」は、大切に保管しておいて
ください。
- 「取扱説明書」を紛失された場合は、お買い求めの
販売店にご相談ください。

目次

安全上のご注意	1～4
各部のなまえとはたらき	5
(本体)	5
(操作部)	5
使用前の準備	6～7
1 抗ウイルスフィルター・洗えるフィルターの取り付けかた	6～7
2 設置のしかた	7
ご使用方法	8
お手入れのしかた	9～12
(本体の掃除)	10
(フロントパネルの掃除)	10
(プレフィルターの掃除)	10～11
(洗えるフィルターの掃除)	11～12
(電源プラグ、コンセントの掃除)	12
簡単な故障・異常の見分けかた	13
保管・廃棄のしかた	13
仕様	13
保証とアフターサービス	14
お客様相談窓口	14
保証書	裏表紙

	長年ご使用の空気清浄機の点検を！
愛情点検 	ご使用の際このようなことはありませんか
	●コゲくさいにおいがする。電源コード、電源プラグが異常に熱い。 ●運転音が異常に高くなる。 ●漏電ブレーカーがひんぱんに落ちる。 ●その他の異常や故障がある。
	▼
	ご使用中止
	故障や事故防止のため、 <u>コンセントから電源プラグを抜いて</u> 、必ず販売店に点検・修理をご依頼ください。



製品アンケートにご協力ください

製品アンケートはこちら
<https://www.toyotomi-support.com/published/questions>
※通信料などはお客様のご負担になります。





安全上のご注意(よく読んで必ずお守りください)

- お使いになる人や他の人への危害と財産への損害を未然に防ぎ、本機を安全に正しく使用するために、必ずお守りいただくことを説明しています。
- ここに示した表示は、誤った使いかたをしたときに生じる危害や損害の程度を次の表示で区分し、説明しています。

 警告(WARNING)	この表示を無視して、誤った取扱いをすると、人が死亡、重傷を負う可能性、または火災の可能性が想定される内容を示しています。
 注意(CAUTION)	この表示を無視して、誤った取扱いをすると、人が軽傷を負う可能性や物的損害の発生が想定される内容を示しています。

- お守りいただく内容を、次の絵表示で区分しています。

	この絵表示は、「禁止」されている内容です。		この絵表示は、必ずしていただく「指示」内容です。
---	-----------------------	--	--------------------------

- 説明文中の「お願い」「お知らせ」事項は、本機を誤りなく正しくお使いいただくための内容が記載されています。

警告(WARNING)

- 日本国内専用です。電源は交流100V以外で使用しない。
100V以外の電源を使うと、電気部品が過熱したり、火災や感電の原因になります。

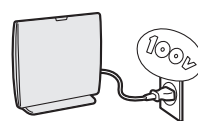

- コンセントや配線器具の定格を超える使いかたをしない。
タコ足配線などで定格を超えると、火災や感電や電源プラグの異常発熱や変形の原因になります。

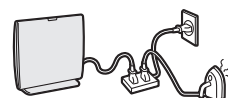

- 電源プラグは、ほこりが付着していないか確認し、ガタつきのないように根元まで確実に差し込む。
ほこりが付着したり、接続が不完全な場合は火災や感電の原因になります。電源プラグにたまったほこりなどは定期的(1箇月に1~2回)に掃除をしてください。

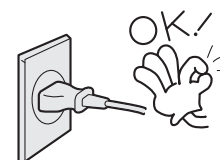

- 電源コードや電源プラグを破損するようなことはしない。
傷つけたり、加工したり、無理に曲げたり、ねじったり、引っ張ったり、加熱したり、重いものを載せたりしない。また、ふすまやドアに挟まない。
使用中は、結束バンドや針金などで束ねたりしない。
傷んだまま使用すると火災や感電やショートの原因になります。

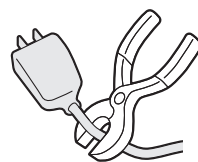

- 電源プラグや運転切替スイッチを濡れた手で抜き差ししたり触れない。
感電の原因になります。

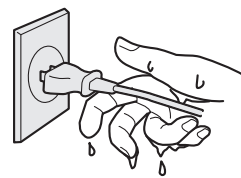

- 電源コードを重いものや本機の下に踏んで使用しない。
電源コードが破損する原因になります。傷んだまま使用すると火災や感電の原因になります。

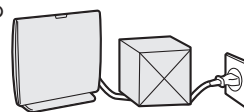

- 電源プラグの抜き差しにより本機の運転や停止をしない。
火災や感電の原因になります。

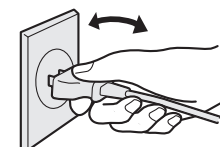

警告(WARNING)

- 包装用ポリ袋は幼児の手の届かない所に保管する。
誤ってかぶったとき窒息し、死亡の原因になります。



幼児の手の届かない
ところに保管する

- 直接水をかけたり、水につけたり、浴室内などの水のかかり易い場所や湿気の多い場所で使用しない。

水がかかると、内部に浸水して電気絶縁が劣化し、火災や感電や漏電の原因になることがあります。

水などがかかったら、使用を中止してお買い求めの販売店または、弊社の **お客様相談窓口** にご相談ください。

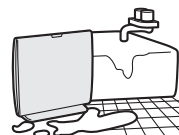

水ぬれ禁止

- 可燃性ガス(殺虫剤など)を吹きつけない。また可燃性ガスや腐食性ガスが発生する場所やたまる場所では使用しない。
万一ガスが漏れて本機の周囲に留まると、火災や故障や変色の原因になります。

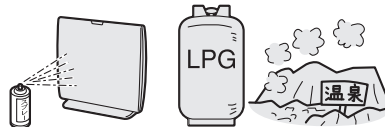

禁止

- 本機に衣類や洗たく物等を、載せたり、近くに置かない。
可動部にかまったり、空気清浄機能低下の原因になります。



禁止

- 吸入口や吹出口に、ピンや針など金属物等、また指を入れない。
内部でファンが高速回転していますので、けがの原因になるおそれがあります。

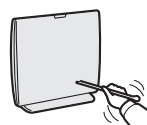

禁止

- 燃焼器具の上や周辺など熱気が当たる場所には設置しない。
故障や変形のおそれがあります。



禁止

- 火のついた煙草や線香等の煙を直接吸わせない。
万一火のついた灰などを吸い込んだ場合、火災や発火や発煙の原因になります。

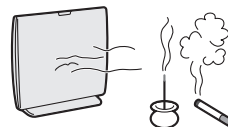

禁止

- 異常時(こげくさい等)は、運転を停止して電源プラグをコンセントから抜き、お買い求めの販売店または、弊社の **お客様相談窓口** にご相談ください。

異常のまま運転を続けると、故障や感電・火災の原因になります。



電源プラグを抜く

- 改造は絶対にしない。また修理技術者以外の人、絶対に分解したり、修理・改造をおこなわない。

火災や感電やけがの原因になりますので、お買い求めの販売店または、弊社の **お客様相談窓口** にご相談ください。

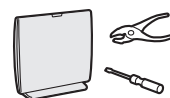

分解禁止

- 修理は、お買い求めの販売店または、弊社の **お客様相談窓口** にご相談ください。
ご自分で修理をされたときに不備があると、火災や感電等の原因になります。



実施

⚠ 注意 (CAUTION)

●電源プラグを抜くときは、電源コードを引っ張らず、必ず電源プラグを持って抜く。
電源コードを引っ張って抜くと、コードの内部が断線して発熱・発火の原因になります。

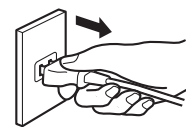

●電源コードや電源プラグが傷んだり、コンセントの差し込みがゆるいときは、使用しない。
電源コードや電源プラグが異常に発熱し、溶けたり変形して、感電・ショート・発火の原因になります。また、コンセントの差し込みがゆるいと感じたときは工業者に依頼してコンセントを取り替えてください。コンセントを交換しても異常に発熱している場合はお買い求めの販売店または、弊社の **お客様相談窓口** に修理をご依頼ください。



●使用時以外またはお手入れをする際は、電源プラグをコンセントから抜く。
絶縁劣化による感電・漏電火災の原因になります。



●屋外では使用しない。
屋内専用です。故障や感電の原因になります。



●次の場所では使わない。
燃焼器具の不完全燃焼、炎の立ち消え、引火などして火災・感電の原因になります。
・ガスレンジや石油ストーブに直接風があたる所。
・雨や水しぶきのかかる所。
・油、ほこり、金属粉の多い所。



●障害物(カーテン等)の周囲や不安定な場所(棚など高い場所)では使用しない。
事故や転倒や落下や故障の原因になります。



●押し入れや家具のすき間など、狭い場所では使用しない。
布や箱の中でも使用しない。
発熱や発火や故障の原因になります。

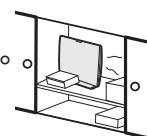

●組み立てが完了するまでは、電源プラグをコンセントに差し込まない。
フロントパネルやフィルターを付けずに使用すると内部にほこり等が入りやすくなり、火災や故障の原因になります。



●無理やり可動部に力を加えない。
動かなくなったらそれ以上は可動させないでください。
無理に動かすと、故障や破損のおそれがあります。



●フィルターをはずした状態で使用しない。
本機内にほこりを吸い込み、故障の原因になります。



●部屋を閉め切ったり、燃焼器具と一緒に運転するときは、こまめに換気する。
・一酸化炭素(煙草の煙に含まれる有害物質等)は除去できません。
・換気が不十分な場合は、酸素不足の原因になることがあります。















●本機は一般家庭における空気清浄での使用を対象にしていますので、食品・動物(飼育室等)・植物(温室等)・精密機器・美術品・コンピュータールーム・医療品等の維持、管理や保存など特殊用途では使用しない。またペット用の空調機器として使用しない。
・本機自体やこれらの物の品質低下や劣化、故障の原因になります。
・予測できない事故が発生するおそれがあります。

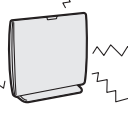

●本機の移動は運転を停止し、電源プラグをコンセントから抜いておこなう。
また引きずって移動しない。
畳や傷の付きやすい床、凹凸のある場所、毛足の長いじゅうたんでは持ち上げて移動してください。
けがや床を傷つける原因になります。



⚠ 注意(CAUTION)

<p>●持ち運びするときは、必ず 取っ手を持つ。 他の所を持って運んだときに、 手をすべらせたりして、落下や 転倒の原因になります。</p>   <p>指示</p>	<p>●吸込口や吹出口の風をさえぎったり、 塞いだりしない。 発火や発熱や故障の 原因になります。</p>   <p>禁止</p>
<p>●異常な振動や異音がした場合は、 使用を中止する。 部品の落下等によるけがの 原因になります。</p>   <p>指示</p>	<p>●長時間風を直接からだにあてない。 健康を害することがあります。 特に乳幼児、お年寄りやご病気の 方にはご注意ください。</p>  <p>禁止</p>
<p>●洗えるフィルターの不織布面を触った手で、食品や植物を触らない。 脱臭成分が手に付着する場合があります。洗えるフィルターを取り付ける際または、 交換した後は、手をよく洗ってください。脱臭成分が付着したままですと食品や植物に 悪影響を及ぼす場合があります。また口にしたら場合、健康を害する場合があります。</p>  <p>指示</p>	
<p>●加湿器などの水蒸気や霧を 直接吸わせない。 感電および故障の原因に なります。</p>   <p>禁止</p>	<p>●お手入れは、手袋をはめておこなう。 けがの原因になります。</p>  <p>指示</p>
<p>●保管するときは、器具の操作方法を知らない人(特にお子様)などが触れない所に 保管する。 けがや事故の原因になります。</p>  <p>指示</p>	

お願い

- 初めてご使用になるときは、本機内部などから、塗料のにおいが発生することがありますが、ご使用にともない、においがなくなります。
- 故障の原因になりますので、むやみにボタン操作を繰り返さないでください。
- 40℃以上のお湯は使わないでください。プラスチックが変形することがあります。
- プラスチックを傷めますので、ベンジン・シンナー・アルコール・みがき粉、塩素や酵素系洗剤などは使用しないでください。
- 化学ぞうきんをご使用の際は、その注意書に従ってください。
- 本機は発電機の電源には対応していませんので、必ず商用電源を使用してください。
- 落雷のおそれのあるときは運転を停止し、電源プラグをコンセントから抜いてください。落雷の程度によっては、故障の原因になります。
- テレビやラジオなどAV機器や電波時計から2m以上離して使用してください。映像の乱れや雑音が入るおそれがあります。
- 抗ウイルスフィルターの交換目安は2年です、設置場所や油煙・炭化系物質(スス)を吸い込んだ場合には使用期間が短くなります。
- フィルターはポリ袋から取り出して使用してください。ポリ袋から取り出して使用しないと清浄効果は得られません。

各部のなまえとはたらき

本体

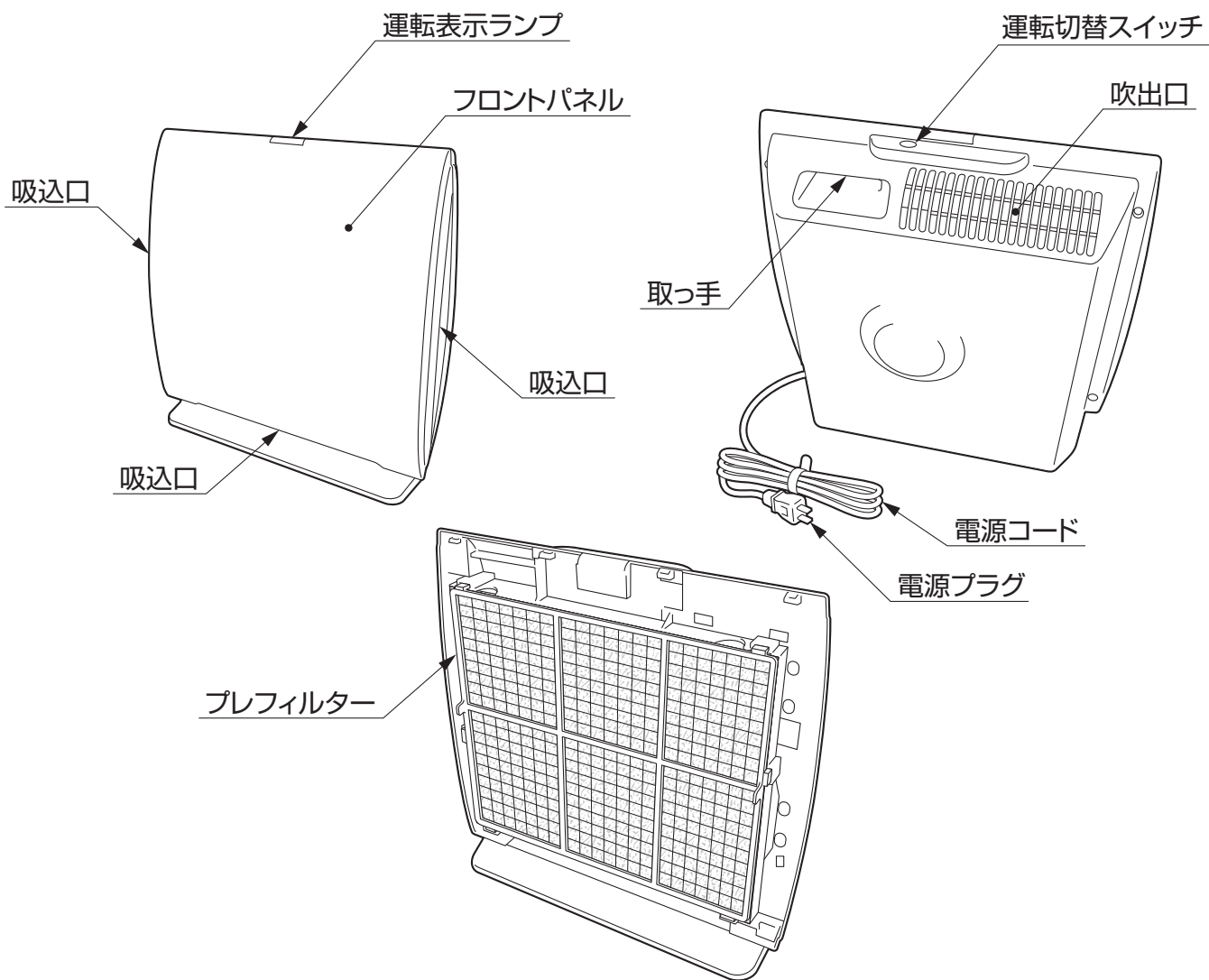

操作部

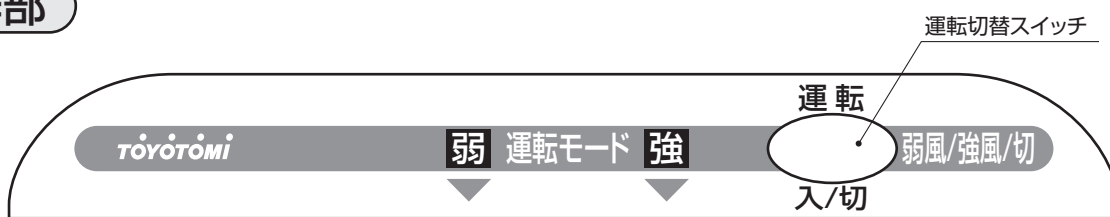

●運転切替スイッチを押して、お好みの運転モードにしてください。(詳しくは8ページ参照)

梱包内容

本体

プレフィルター

抗ウイルスフィルター
(本体内に同梱されています)

洗えるフィルター
(本体内に同梱されています)

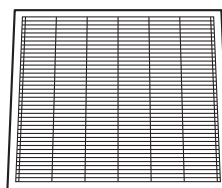
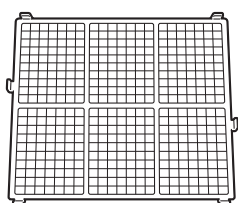
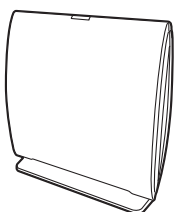

表面(波形面)

裏面(不織布面)

使用前の準備

⚠ 注意

- 組み立てが完了するまでは、電源プラグをコンセントに差し込まない。フロントパネルやフィルターを付けずに使用すると、内部にほこりが入りやすくなり、火災や故障の原因になります。



お願い

- 抗ウイルスフィルターの交換目安は約2年です。ただし、使用時間や、設置場所によっては短くなる場合があります。
- 抗ウイルスフィルターは洗っても再使用できません。必ず交換してください。
- 洗えるフィルターは、裏表を逆に取り付けると性能が得られません。
- 洗えるフィルターは、不織布面を製品内側にして取り付けてください。
- 洗えるフィルターの交換目安は、1年に1回掃除をした場合、約10年です。ただし、掃除の回数、使用時間や設置場所によっては短くなる場合があります。
- 油煙や炭化系物質(ススなど)を吸い込んだ場合には、使用可能期間が大幅に短くなります。

お知らせ

ご使用前にフィルターをポリ袋から取り出し、本体にセットしてください。ポリ袋から取り出さずに使用しても清浄効果は得られません。フィルターの脱臭部に触れたときに脱臭成分(黒い粉)が落ちることがありますが、異常ではありません。

1 抗ウイルスフィルター・洗えるフィルターの取り付けかた

- 1 本体下部の吸込口に手を掛けて、フロントパネルを手前に引きながら取りはずします。

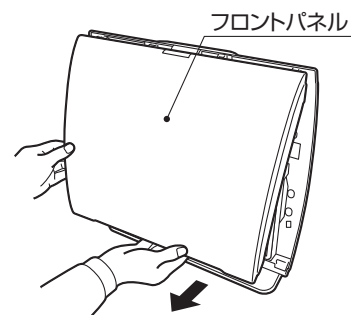

- 2 袋入りの抗ウイルスフィルターが、プレフィルターの前に入っていますので、取り出してください。

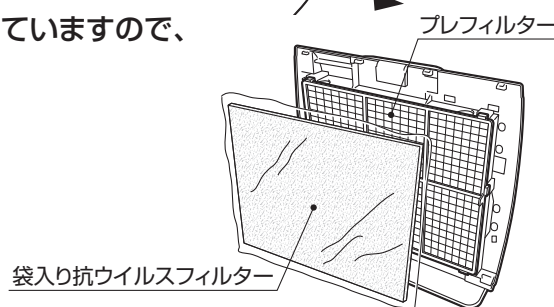

- 3 プレフィルター左右のつまみを持ち、手前に引きながら取りはずします。

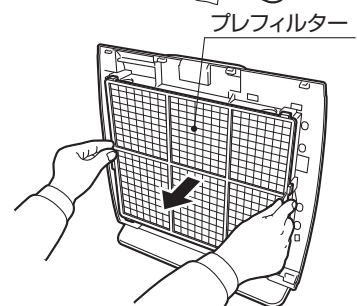

- 4 袋入りの洗えるフィルターを本体から取り出します。

- 5 洗えるフィルターを袋から取り出し、波形面を本体前側に、不織布面を本体内側になるように本体に取り付けます。取り付けは、洗えるフィルターが下面を本体に先に差し込んだ後に上面を入れた方が容易に取り付けることができます。

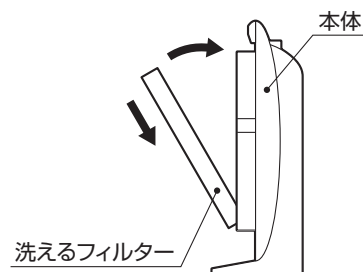

6 抗ウイルスフィルターを本体に取り付けます。

- ①抗ウイルスフィルターを袋から取り出す。
- ②本体を横に倒して、抗ウイルスフィルターを本体に取り付ける。

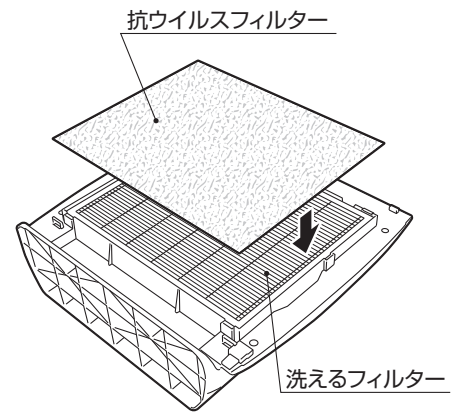

7 プレフィルターのツメ(6箇所)と本体の穴(6箇所)とを合わせて取り付けます。

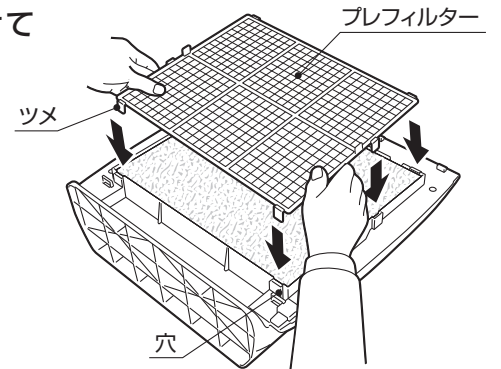

8 フロントパネル上部のツメ(4箇所)を本体の勘合部に引っ掛けて、製品下部の左右を握るようにして取り付けます。

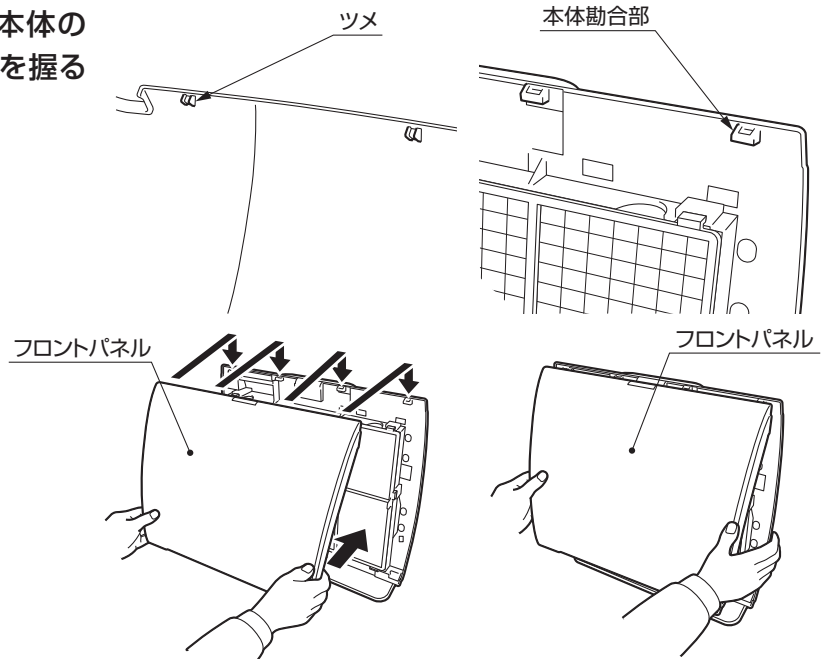

2 設置のしかた(室内の空気が良く循環する場所を選んでください)

⚠ 注意

- 障害物(カーテン等)の周囲や不安定な場所(棚などの高い場所)では使用しない。
事故や転倒や落下や故障の原因になります。



●効果的な設置のしかた







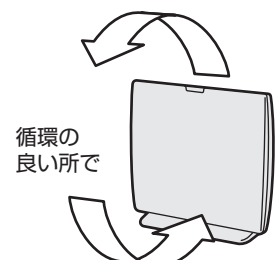

小さなほこりを取る時は部屋の高い所に、またハウスダスト・花粉など比較的大きなほこりを取る場合は部屋の低い所(卓上)に設置されるのが効果的です。

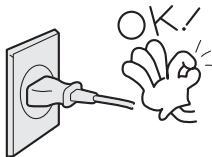

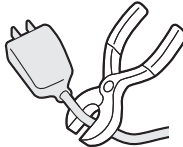

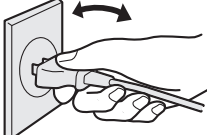
●卓上に設置する場合

周囲の壁から約30cm離せる場所で、そのまま卓上に置いてご使用ください。

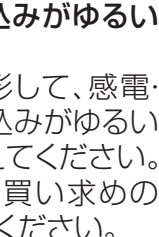

ご使用方法

 警告	<p>●電源プラグは、ほこりが付着していないか確認し、ガタつきのないよう根元まで確実に差し込む。ほこりが付着したり、接続が不完全な場合は火災や感電の原因になります。電源プラグにたまったほこりなどは定期的(1箇月に1~2回)に掃除をしてください。</p>		 確認
	<p>●電源コードや電源プラグを破損するようなことはしない。傷つけたり、加工したり、無理に曲げたり、ねじったり、引っ張ったり、加熱したり、重いものを載せたりしない。また、ふすまやドアに挟まない。使用中は、結束バンドや針金などで束ねたりしない。傷んだまま使用すると火災や感電やショートの原因になります。</p>		 禁止
	<p>●電源プラグの抜き差しにより本機の運転や停止をしない。火災や感電の原因になります。</p>		 禁止
	<p>●吸込口や吹出口に、ピンや針など金属物等、また指を入れない。内部でファンが高速回転していますので、けがの原因になるおそれがあります。</p>		 禁止



 注意	<p>●電源コードや電源プラグが傷んだり、コンセントの差し込みがゆるいときは、使用しない。電源コードや電源プラグが異常に発熱し、溶けたり変形して、感電・ショート・発火の原因になります。また、コンセントの差し込みがゆるいと感じたときは工事業者に依頼してコンセントを取り替えてください。コンセントを交換しても異常に発熱している場合はお買い求めの販売店または、弊社の お客様相談窓口 に修理をご依頼ください。</p>		 確認
	<p>●障害物(カーテン等)の周囲や不安定な場所(棚などの高い場所)では使用しない。事故や転倒や落下や故障の原因になります。</p>		 禁止

お知らせ 初めてご使用になるときは、本体部や内部から塗料のにおいなどが出ることがありますが、ご使用にともない出なくなります。

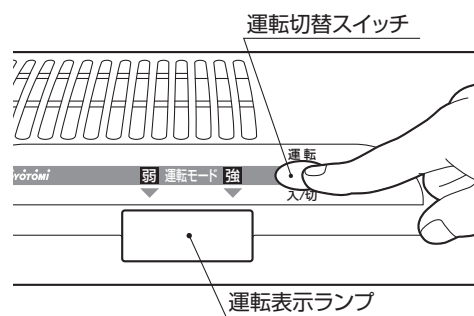
- ①電源プラグをコンセントに差し込んでください。
- ②運転切替スイッチを押す毎に、「弱風」→「強風」→「切」→「弱風」→…と運転が切り替わります。運転表示ランプは「弱風」運転のときは「緑色」、「強風」運転のときは「青色」、「切」のときは消灯します。
- ③ご使用後は運転切替スイッチを押して、運転を「切」にしてください。そのとき、運転表示ランプが消灯していることを確認してから、電源プラグをコンセントから抜いてください。



お手入れのしかた

 警告	●修理技術者以外の方は、絶対に分解したり修理・改造はおこなわない。 (お買い求めの販売店にご相談・ご依頼ください。) 発火したり、異常動作してけがをすることがあります。	 分解禁止
	●電源プラグは、ほこりが付着していないか確認する。 発火、火災の原因になります。	 確認

 注意	●手入れは、必ず電源プラグをコンセントから抜いてからおこなう。 感電の原因になります。	 確認
	●水洗いや濡らしたりしない。 漏電・感電の原因になります。	 水ぬれ禁止
	●お手入れは、手袋をはめておこなう。 けがの原因になります。	 確認
	●シンナーやベンジンなどを使用して、掃除しない。 塗装面やプラスチックをいためます。	 禁止
	●洗えるフィルターは洗濯機で洗わない。また乾燥機で乾燥させない。 フィルターが破損する原因になります。	 禁止
	●洗えるフィルターは洗剤を使って洗わない。また、こすったり、 もみ洗いしない。 フィルターが破損する原因になります。	 禁止
	●洗えるフィルターは充分乾燥させる。湿っているときは、本体に 取り付けて使用しない。 故障や発煙、発火の原因になります。	 禁止

お願い	●抗ウイルスフィルターは洗っても再利用できません。 必ず交換してください。交換の目安は約2年です。 ●洗えるフィルターの交換目安は、1年に1回掃除をした場合、10年です。 ※抗ウイルスフィルター、洗えるフィルターの交換部品は、お買い求めの販売店、 または弊社の お客様相談窓口 にご相談ください。
------------	---

本体の掃除

- 1 本体の汚れを、乾いた柔らかい布でふき取ってください。
- 2 汚れのひどいときは、ぬるま湯か中性洗剤を浸した柔らかい布をかたくしぼってふき取り、その後乾いた柔らかい布でからぶきします。(乾いた布で強くこすると傷がつきます。)
- 3 吹出口のほこりを掃除機で吸い取ってください。
※強い汚れの場合は落とすきれない可能性があります。強力な洗剤を使用すると変色のおそれがありますのでご注意ください。
付着してしまった汚れを小さなお子様が舐めたりしないよう、充分にご注意願います。

フロントパネルの掃除

- 1 フロントパネルの吸込口付近に付いたほこりは、掃除機などで吸い取ってください。
- 2 汚れがひどいときは、フロントパネルを取りはずし、ぬるま湯か中性洗剤を溶かした水かぬるま湯で洗い、日陰で充分乾燥してください。
その後、乾いた柔らかい布でからぶきします。(乾いた布で強くこすると傷がつきます。)

プレフィルターの掃除

- 1 運転を停止し、電源プラグをコンセントから抜いてください。
- 2 本体下部の吸込口に手を掛けて、フロントパネルを手前に引きながら取りはずします。
- 3 プレフィルター左右のつまみを持ち、手前に引きながら取りはずします。
※抗ウイルスフィルターも同時にはずれます。
- 4 プレフィルターに付着したほこりを掃除機で吸い取ってください。

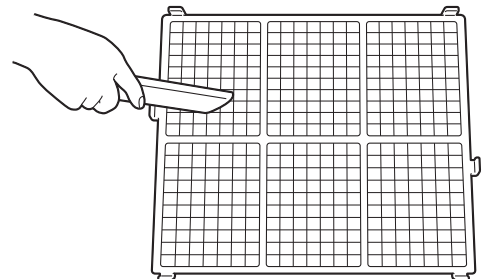
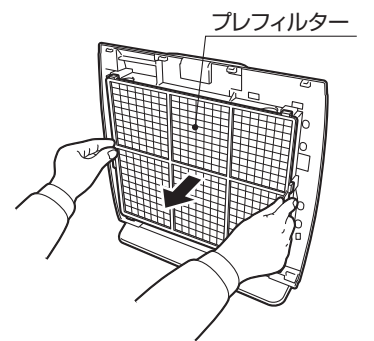
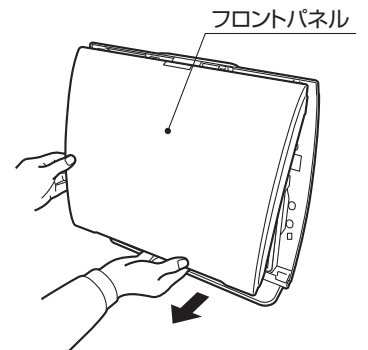
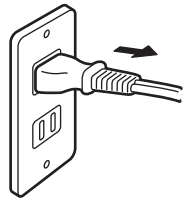

5 プレフィルターの汚れがひどい場合は、ぬるま湯か中性洗剤を溶かした水かぬるま湯で洗い、日陰で充分乾かしてください。

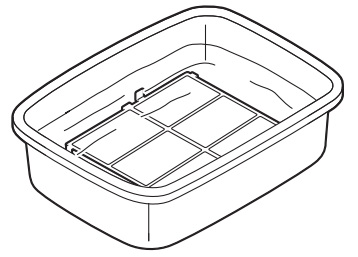

6 本体を横に倒して抗ウイルスフィルターを本体に取り付けてから、プレフィルターのツメ(6箇所)と本体の穴(6箇所)とを合わせて取り付けます。

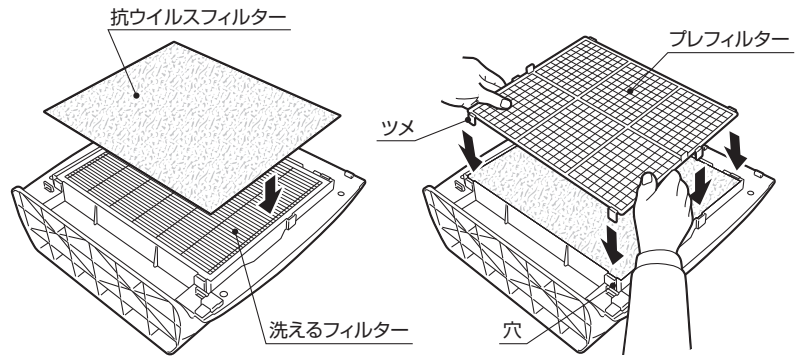

7 フロントパネル上部のツメ(4箇所)を本体の勘合部に引っ掛けて、製品下部の左右を握るようして取り付けます。

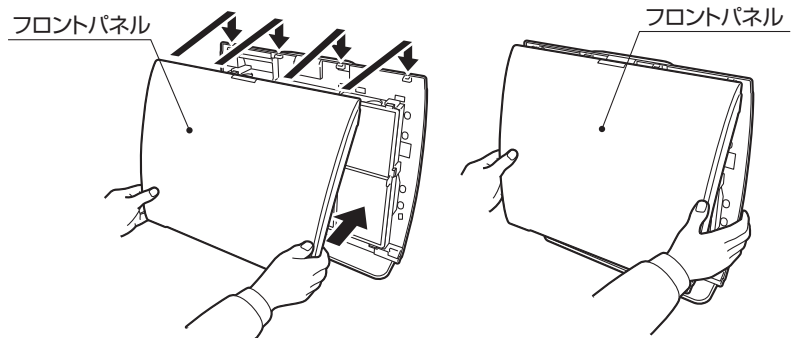

洗えるフィルターの掃除

お知らせ

- 臭いが取れにくくなったと感じたときに、お手入れをしてください。
- 目安としては1年に1回程度洗ってください。

1 プレフィルターの掃除と同様にフロントパネルを取りはずし、プレフィルターと抗ウイルスフィルターと洗えるフィルターを本体から取りはずします。

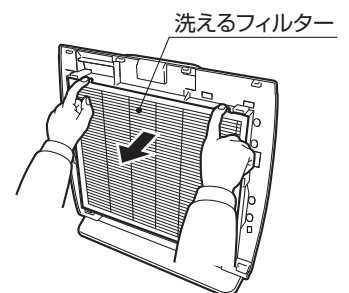

2 洗えるフィルターの波形面に付着したほこりを掃除機で吸い取ってください。

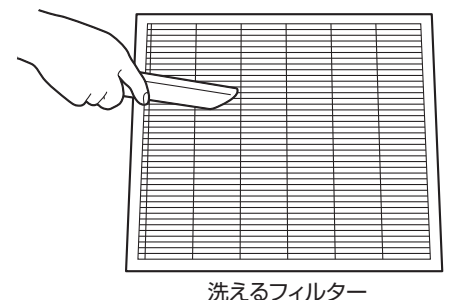

3 ポリ袋などを使い、水か40℃以下のぬるま湯を入れ、1晩(約6時間)つけ置き洗いをします。

- ポリ袋の目安は余裕をもった袋(45L以上)を使用してください。
- つけ置き洗いは、台所や浴室や屋外で、水漏れや水はねしても安全な場所でおこなってください。

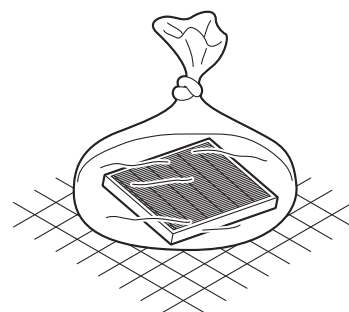

4 ポリ袋などを使い、きれいな水か40℃以下のぬるま湯を入れ、充分すすいでください。

- すすぎが不十分な場合、臭いが残ることがあります。

5 つけ置き洗いした後は、日陰の風通しのよい場所で、丸1日(約24時間)充分乾燥させてください。

- 季節によって乾きかたが異なりますので、湿っていると感じたらもう一度乾燥させてください。
- 水分を含んだフィルターは重くなります。乾燥させるときは、洗えるフィルターに力が掛からないように充分注意してください。

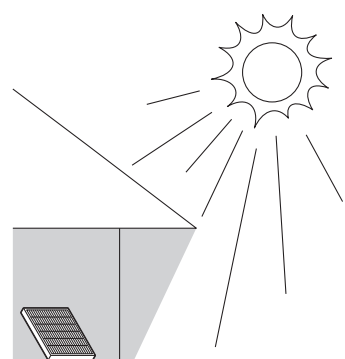

6 洗えるフィルターの波形面を本体前側に、不織布面を本体内側になるように本体に取り付けます。

取り付けは、洗えるフィルターが下面を本体に先に差し込んだ後に上面を入れた方が容易に取り付けることができます。

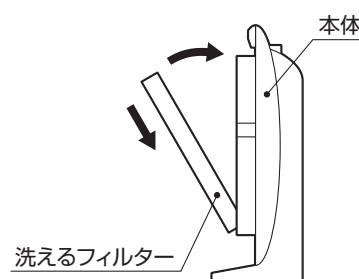

7 本体を横に倒して抗ウイルスフィルターを本体に取り付けてから、プレフィルターのツメ(6箇所)と本体の穴(6箇所)とを合わせて取り付けます。

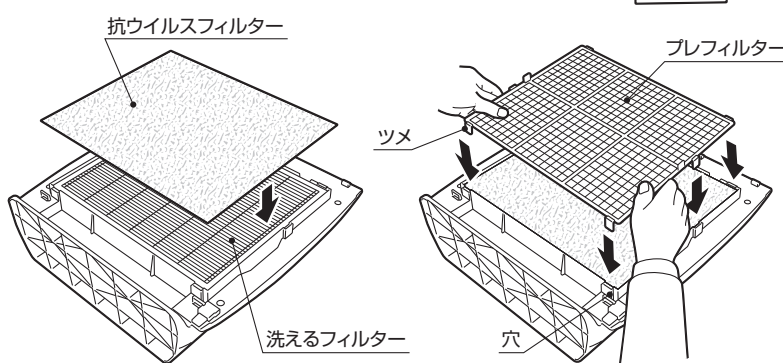

8 フロントパネル上部のツメ(4箇所)を本体の勘合部に引っ掛けて、製品下部の左右を握るようにして取り付けます。

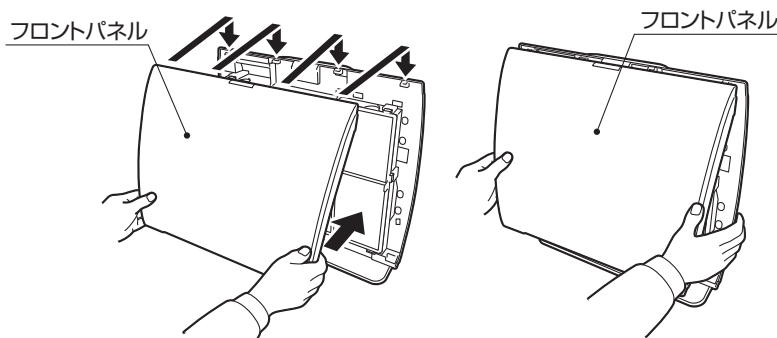

電源プラグ、コンセントの掃除

1箇月に1~2回、電源プラグをコンセントから抜いて、付着したほこりや汚れを取り除いてください。

簡単な故障・異常の見分けかた

症 状	調べるところ
運転しない	<ul style="list-style-type: none"> ●停電ではありませんか。 ●電源プラグがコンセントから抜けていませんか。 ●ブレーカーやヒューズが切れていませんか。
臭いが取れにくい たばこの煙などが取れにくい	<ul style="list-style-type: none"> ●抗ウイルスフィルター・洗えるフィルターが汚れていませんか。 ●洗えるフィルターが入っていますか。 ●洗えるフィルターの裏・表にまちがいはありませんか。 ●一酸化炭素は除去できません。 ●たばこの有害物質(一酸化炭素等)は除去できません。

●ご使用中、不具合や異常が生じた場合、上記の方法で点検をしていただき、なお異常のあるときは、販売店にご依頼ください。

保管・廃棄のしかた

保管のしかた	
 注意	<ul style="list-style-type: none"> ●使用しないとき、保管するときは、必ず電源プラグをコンセントから抜く。 けがや感電、漏電の原因になります。
	<ul style="list-style-type: none"> ●保管するときは、器具の操作方法を知らない人(特にお子様)などが触れない所に保管する。 けがや事故の原因になります。



電源プラグを抜く



指示

- ① **お手入れのしかた** にしたがって、手入れをしてください。
- ② お買い求めのときの包装箱に入れるか、ポリ袋をかぶせて、湿気の少ない所に保管してください。
- ③ 取扱説明書は大切に保管してください。

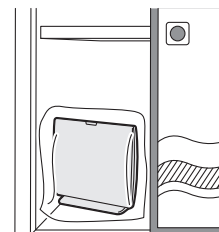

廃棄のしかた

製品を廃棄するときは、各自治体の指導に従ってください。

仕様

型 式	呼 び	AC-V20M
電 源		100V(50/60Hz)
風 量 調 節		強 弱
消 費 電 力		30/35(W) 18/18(W)
風 量		2m ³ /分 1m ³ /分
適 用 床 面 積		~10畳(~17m ²)
コ ー ド 長 さ		2.0m
外 形 寸 法		高さ395×幅412×奥行126(mm)
製 品 質 量		3.4kg
附 属 品		抗ウイルスフィルター・洗えるフィルター・プレフィルター

保証とアフターサービス

保証について

- この製品には保証書がついています。
保証書は、販売店で所定事項を記入してお渡しいたしますので、所定事項の記入および記載内容をご確認のうえ、大切に保管してください。
- 保証期間はご購入の日から1年間です。
保証書の記載内容によりご購入のの販売店が修理いたします。
なお、保証期間中でも**有料**になることがありますので無料修理規定をよくお読みください。
- 保証期間経過後の修理については、販売店にご相談ください。
修理によって機能が維持できる場合は、お客様の要望により弊社にて有料修理いたします。
費用など詳しいことはご購入のの販売店にご相談ください。
弊社は、販売店からの注文により、補修用性能部品を販売店に供給します。
- 空気清浄機の補修用性能部品の保有期間は、製造打切り後6年です。
性能部品とは、その製品の機能を維持するために必要な部品です。

アフターサービスについて



- 修理技術者以外の方は、絶対に分解したり修理・改造はおこなわない。
発火したり、異常動作してけがをすることがあります。



分解禁止

使用中に異常が生じたときは、直ちに電源プラグを抜き、ご購入の
販売店または、下記の **お客様相談窓口** に修理をご依頼ください。
アフターサービスをお申し付けいただくときは、右のことをお知らせ
ください。

型 式…AC-V20M
故障状態…できるだけ詳しく
ご芳名・ご住所・お電話番号
ご購入年月日

- アフターサービスについてご不明の場合、その他お困りの場合は、ご購入の販売店または下記の **お客様相談窓口** にご相談ください。
- ご贈答、ご転居により、ご購入のの販売店のアフターサービスを受けられなくなる場合は、前もって販売店にご相談ください。ご転居先での弊社製品取扱店を紹介させていただきます。

お客様相談窓口

製品についてのお問い合わせ、故障修理のお問い合わせはご購入のの販売店にご連絡ください。
販売店にお問い合わせできない場合は、下記の **お客様相談窓口** までご連絡ください。

株式会社 トヨタ トミ お客様相談窓口



0120-104-154

FAX 052-857-1220

受付時間 平日(月曜～金曜)午前9時～午後5時
※土・日・祝日は除く

ホームページ <https://www.toyotomi.jp/>

トヨタ トヨタ 空気清浄機 保証書

本保証書は、本書記載内容により無料修理をおこなうことをお約束するものです。

お買い求めの日から下記期間内に故障が発生した場合は、本書をご提示のうえ、お買い求めの販売店に修理をご依頼ください。

型式 AC-V20M 保証期間 お買い求め日より1年間

※お買い求め日 年 月 日

※お客様 姓 様

ご芳名
〒□□□□-□□□□

ご住所

[電話 ()]

※販売店名・住所・電話番号

※印欄に記入がない、あるいは購入・支払いを証明するものがない場合は有料修理となりますから必ず確認し、購入証明書(領収書)を保管してください。

【 無 料 修 理 規 定 】

- お買い求め日から上記保証期間中に、取扱説明書、本体貼付ラベル等の注意書に従った正常な使用状態で故障した場合には、本書記載内容により、お買い求めの販売店または弊社が無料修理致します。
- 無料修理をお受けになる場合は、本書あるいは購入日・支払いを証明するものをご提示のうえ、お買い求めの販売店または弊社にご依頼ください。
- ご転居やご贈答品等でお買い求めの販売店に修理を依頼できない場合は、弊社までお問い合わせください。
- 保証期間内でも、次の場合は有料になります。
 - (イ) 取扱説明書、本体貼付ラベル等の注意書に従わない使用上の誤り、及び不当な修理や改造による故障及び損傷。
 - (ロ) お買い求め後の器具の転倒、落下、衝撃等による故障及び損傷。
 - (ハ) 火災、地震、水害、落雷、その他の天災地変、公害による故障及び損傷。
 - (ニ) 一般家庭用以外(例えば、業務用の長時間使用、車両・船舶への搭載など)に使用された場合の故障及び損傷。
 - (ホ) 本書のご提示がない場合。
 - (ヘ) 本書にお買い求め年月日・お客様名・販売店名の記入のない場合、または字句を書き替えられた場合。通信販売等で購入され、それを証明する商品の送り状・支払明細書の提示がない場合。ネット販売等を利用した個人売買品や譲渡品、中古品の修理。
 - (ト) 部品の消耗による部品交換及びメンテナンスの費用。
- 本書は日本国内においてのみ有効です。
- 本書は再発行致しませんので、紛失しないように大切に保管してください。

- この保証書は、本書に明示した期間、条件のもとにおいて無料修理をお約束するものです。従ってこの保証書によって、保証書を発行している者(保証責任者)、及びそれ以外の事業者に対するお客様の法律上の権利を制限するものではありませんので、保証期間経過後の修理等についてご不明の場合は、お買い求めの販売店または、弊社の **お客様相談窓口** までお問い合わせください。
- 保証期間経過後の修理、補修用性能部品の保有期間について詳しくは、取扱説明書の「保証とアフターサービス」の項をご覧ください。
- お客様の個人情報は、弊社規定により、厳格に管理します。保証期間内のサービス活動、及びその後の安全点検活動のために利用させていただく場合がありますので、ご了承ください。

修理メモ

株式会社 トヨタ トヨタ

〒467-0855 名古屋市瑞穂区桃園町5番17号

お客様相談窓口



0120-104-154

受付時間 平日(月曜～金曜)午前9時～午後5時
※土・日・祝日は除く

FAX 052-857-1220

ホームページ <https://www.toyotomi.jp/>