

# TOYOTOMI

# 取扱説明書

(保証書付き)  
裏表紙に付いています。

## ご注意

使いはじめや、しんのお手入れをした後は、しんに充分灯油がなじむよう、給油してから約20分待って点火してください。しんに充分灯油がなじんでいないと、しんの上下操作が重くなったり、点火や消火ができないことがあります。

アール エル ジー

# レインボー 型式 1398 RL-G2524

自然通気形 開放式石油ストーブ

## 目次

このたびはお買い求めいただきまことにありがとうございます。

- ご使用になる前に、必ずこの「取扱説明書」をよくお読みいただき、正しく使用してください。この「取扱説明書」は、大切に保管しておいてください。
- この製品は日本国内専用ですので、日本国外では使用できません。また、アフターサービスもできません。
- 緊急時にあかりとして使用される時は、上部及び周囲に可燃物がないこと・ガス漏れなどがなくことをご確認ください。

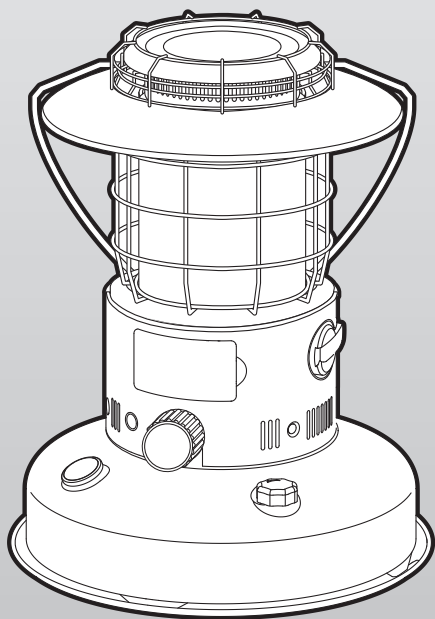

### 製品アンケートにご協力ください

製品アンケートはこちらです。

<https://www.toyotomi-support.com/published/questions>

※通信料などはおお客様のご負担になります。



① 安全のために必ずお守りください	1~3
② 使用する場所	3
③ 各部のなまえ	3
④ 使用前の準備	4~6
ストーブを取り出す	4
ぐるんPa (手回し発電機)	4
燃料	5
給油のしかた	6
点火前の準備と確認	6
⑤ 使いかた	7~9
点火のしかた	7~8
※ぐるんPaによる点火のしかた	7
炎の調節のしかた	8
消火のしかた	9
⑥ 安全装置	9
⑦ 日常の点検・手入れ	9~11
※しんの手入れ (から焼きクリーニング)	11
⑧ 定期点検	11
⑨ 設計上の標準使用期間	11~12
⑩ 故障・異常の見分けかたと処置方法	12
⑪ 部品交換のしかた	12~13
⑫ 保管 (長期間使用しない場合)	13
⑬ 廃棄するとき	14
⑭ 仕様	14
⑮ アフターサービス	14
保証書	裏表紙

お使いになる前に

使いかた

お手入れ・保管

**危険**



ガソリン使用禁止  
使用燃料：灯油  
KEROSENE ONLY

**注意**

変質した持ち越し灯油  
使用 厳禁

**警告**



換気必要  
1時間に1~2回



衣類乾燥 厳禁  
寝るとき 消火  
給油時 消火

# 1 安全のために必ずお守りください

- お使いになる人や他の人への危害と財産への損害を未然に防ぎ、製品を安全に正しく使用するために、必ずお守りいただくことを説明しています。
- ここに示した表示は、誤った使いかたをしたときに生じる危害や損害の程度を次の表示で区分し、説明しています。

<b>危険(DANGER)</b>	この表示を無視して、誤った取扱いをすると、人が死亡、重傷を負う危険、または火災の危険が差し迫って生じることが想定される内容を示しています。
<b>警告(WARNING)</b>	この表示を無視して、誤った取扱いをすると、人が死亡、重傷を負う可能性、または火災の可能性が想定される内容を示しています。
<b>注意(CAUTION)</b>	この表示を無視して、誤った取扱いをすると、人が軽傷を負う可能性や物的損害の発生が想定される内容を示しています。

お守りいただく内容を、次の絵表示で区分しています。

	この絵表示は、「禁止」されている内容です。		この絵表示は、「注意」していただく内容です。		この絵表示は、必ずしていただく「指示」内容です。
--	-----------------------	--	------------------------	--	--------------------------

説明文中の「お願い」「お知らせ」事項は、本製品を誤りなく正しくお使いいただくための内容が記載されています。

## △危険(DANGER)

### ★ガソリン使用禁止

ガソリンなど揮発性の高い油は、絶対に使用しないでください。少量の混入でも、火災の原因になります。(燃料 5ページ参照)

灯油 ガソリン ガソリン使用禁止

### ★スプレー缶厳禁

スプレー缶やカセットこんろ用ボンベなどを、ストーブの上や周囲に放置しないでください。熱で缶の圧力が上がり、爆発し、危険です。

禁止

### ★可燃物近接厳禁

●カーテン、布団や毛布などや燃えやすいもののそばでは使用しないでください。火災の原因になります。  
●可燃物とは、図に示す距離を確保してください。

上方1m以上  
周囲50cm以上  
〈可燃物との距離〉

禁止

### ★衣類の乾燥厳禁

衣類などの乾燥には使用しないでください。衣類が乾燥すると、ストーブの熱気でゆれて落下して火がつき、火災の原因になります。

禁止

### ★給油時消火

給油は、必ず消火していることを確認し、ストーブの温度が充分に下がってから、他に火の気のない所でおこなってください。火災の原因になります。

消火

### ★燃焼筒は正しくセットする

点火操作前に、外炎筒つまみを左右に2~3回動かし、燃焼筒が正しく、しん調節器にセットされているか、燃焼筒のすわりを必ず確かめてください。燃焼筒が正しくセットされていないと、異常燃焼し、火災になるおそれがあります。燃焼中は熱膨張により、燃焼筒が左右に動きづい場合があります。一旦、消火しストーブが充分に冷めてから燃焼筒を左右に動かしてください。マッチで点火した場合は、燃焼筒が正しくセットされていることを確認し、マッチの燃えかすを、しん付近やストーブ内に落としたり、置台の上に置かないでください。火災の原因になります。マッチや点火ライターなどの特に引火性の高いものは、ストーブ及びその周囲に絶対に置かないでください。火災の原因になります。

外炎筒つまみ

確認

## △警告(WARNING)

### ★換気必要

●換気せずに使用しつづけないでください。酸素が不足すると、不完全燃焼し、一酸化炭素などが発生して中毒になるおそれがあります。また、乳幼児や呼吸器疾患などのかたは、体調不良になるおそれがあります。  
●使用中は必ず1時間に1~2回(1~2分)換気して、新鮮な空気を補給してください。  
●換気する場合は、換気扇を使用したり(換気扇を使用する場合は、離れた位置の窓を開けないと充分な換気ができない場合があります。)2箇所以上の(風の出入りのある)開口部を設けると効率よく換気できます。窓が凍結していたり、地下室などで換気が充分におこなえない場所では、使用しないでください。

換気

### ★寝るとき消火

※外出するとき消火  
※人のいないところでは使用しない

寝るときや外出するときは、必ず火が消えていることをご確認ください。また、人目の届かないところでは、使用しないでください。火災など予想しない事故が発生するおそれがあります。

消火

### ★可燃性ガス使用厳禁

ストーブを使用している部屋で、可燃性ガスが発生するもの(ガソリン、ベンジン、シンナー)や、スプレーを使用しないでください。火災の原因になります。

使用禁止

### ★ガード・置台を外したまま使用しない

●高温部や熱気に、直接体や衣類などの可燃物が触れるため、ガードを外したまま使用しないでください。やけどや火災の原因になります。  
●敷物で燃焼用空気取入部がふさがれたり、ストーブ下面が熱くなったりするおそれがあるため、置台を外したまま使用しないでください。異常燃焼や火災の原因になります。

禁止

### ★空だき厳禁

なべ、やかんやフライパンなどは、空だきしないでください。空だきすると火災の原因になります。

禁止

### ★改造使用の禁止

改造して使用しないでください。安全装置の無効化などストーブの安全性を損なう改造は、火災など思わぬ事故の原因になります。

禁止

# 1 安全のために必ずお守りください

## ⚠ 注意(CAUTION)

### ★大なべ禁止

- 天板からはみ出すような大きななべ、鉄板などをのせないでください。内部に熱がこもったり炎が横にのびたりして異常燃焼のおそれがあります。
- 不安定なやかん、なべなどは使用しないでください。転倒するおそれがあります。



### ★ガラス外筒の割れ使用禁止

ガラス外筒が欠けたり、割れて破損したままの状態では、絶対に使用しないでください。異常燃焼を起こしたり、すすが発生するおそれがあります。



### ★正常燃焼の確認

燃焼中は、時々炎を見て、正常燃焼していることを確かめてください。しんが上がりすぎたり、燃焼筒がずれていると、異常燃焼やすず、油煙の発生原因になります。



### ★移動・運搬するときの注意

※つり手以外は持たない

- ストーブを移動する前に必ず消火し、ストーブの温度が充分に下がってから移動してください。
- ストーブを持ち運ぶときは、つり手を持ち製品をつり下げ傾けないように静かに運んでください。つり手を斜め、横方向に倒した状態から持ち上げると、つり手が抜けて製品が落下して危険です。
- つり手以外を持たないでください。製品が落下して危険です。
- 修理・引越など、ストーブを運搬される場合は、「ぐるんPa」のハンドルを収納した状態にし、油タンクの灯油を抜いてください。運搬の途中で灯油がこぼれて、周囲を汚すおそれがあります。



### ★高電圧注意

点火装置は、点火時に高電圧が発生します。「ぐるんPa」のハンドルを不必要に回したり、点火プラグに不用意にさわらないでください。感電のおそれがあります。掃除、点検・手入れをするときは、必ず「ぐるんPa」のハンドルを収納した状態にしてください。



### ★高温部接触禁止

- 燃焼中や消火直後は、高温部、天板(ストーブの上面)及び反射板(笠)やガードに手などふれないように注意してください。
- 燃焼中は必ずつり手を降ろしてください。やけどのおそれがあります。
- やかんやなべの取っ手は、加熱している場合もありますのでやけどに注意してください。

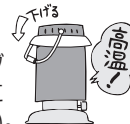

### ★ほこりの除去

燃焼部周辺や置台、製品内部のほこりをときどき掃除してください。油タンクの下から燃焼用空気を吸い込みますので、紙やビニールなどを入れないように注意してください。ごみ、ほこりが堆積すると、異常燃焼や火災の原因になります。



### ★安全装置の作動確認

シーズン初使用時と1箇月に1回以上、点火する前に置台をゆすって対震自動消火装置を作動させて、確実にしんが下がることを確かめてください。確実に作動しないときは使用しないで、すぐに修理してください。



### ★お子様やお年寄りのご使用に注意

お子様やお年寄り、体の不自由な方がお使いになる場合は、ストーブの取扱い、部屋の換気、高温部への接触によるやけど、低温やけどや脱水症状などについて周囲の人が十分に注意してください。



### ★廃棄するとき

ストーブを廃棄処分するときは、必ず油タンク内の灯油を抜き取り、「ぐるんPa」のハンドルを収納した状態にしてください。(保管 13ページ参照) 灯油を入れたままや「ぐるんPa」のハンドルを引き出したまま廃棄するとリサイクルの際、予想しない事故が発生するおそれがあります。



### ★やかんやなべなどの使用注意

- やかんやなべなどをのせた場合は、細心の注意をしてください。振動や接触によって、やかんやなべなどの熱湯がこぼれ、やけどをしたり、ガラス外筒が割れたり、異常燃焼(立炎)の原因になります。
- 吹きこぼれたり、煮こぼれたりした場合は、お買い求めの販売店に点検をご依頼ください。ガラス外筒が割れたり、ストーブの故障の原因になります。



### ★不良灯油使用禁止

変質灯油(持ち越した灯油など)、不純灯油(灯油以外の油・水・ごみが混入した灯油など)などの不良灯油を使用しないでください。異常燃焼や故障(しんが下がらない、点火できない、火が消えない)の原因になります。(燃料 5ページ参照)



### ★燃焼中移動禁止

火のついたまま持ち運ばないでください。やけどのおそれがあります。また、転倒すると火災になるおそれがあります。



### ★反射板(笠)を持たない

反射板(笠)は持たないでください。反射板(笠)が変形したり、製品が落下したりして危険です。



### ★異常・故障時使用禁止

油漏れやにおい、すすの発生、炎の状態など異常や故障と思われるときは、使用しないでください。事故の原因になります。緊急の場合でもあわてずに、しんを下げて消火してください。**故障・異常の見分けかたと処置方法**(12ページ)に従って処置してください。



### ★ふく射熱に長時間あたらない

ストーブの間近でふく射熱に長時間あたりつづけると、低温やけどや脱水症状になるおそれがあります。とくに、幼いお子様やお年寄り、病氣や体の不自由な方などの暖房には十分に注意してください。



### ★純正部品の使用

しんなどの部品は、必ずトヨ三純正部品(指定された部品)を使用してください。純正部品を使用しないと、ストーブの性能を損なうばかりでなく、故障や予想できない事故が発生するおそれがあります。



### ★点火前の注意

使いはじめや、しんのお手入れをした後は、しんに充分灯油がなじむよう、給油してから約20分待つて、点火してください。しんに充分灯油がなじんでいないと、しんの上下操作が重くなったり、点火や消火ができないことがあります。



### ★分解修理の禁止

故障、破損したら使用しないでください。部品が欠品した状態では使用しないでください。不完全な修理は危険です。



### ★保管時にしていただくこと

- 長期間使用しないとき、または保管するときは、必ず灯油を抜いて、「ぐるんPa」のハンドルを収納した状態にしてください。傾けたり、横倒しの状態では保管しないでください。火災のおそれがあります。(保管 13ページ参照)
- しんの手入れ(から焼きクリーニング)は、風が当たる場所ではおこなわないでください。火災のおそれがあります。



お使いになる前

# 1 安全のために必ずお守りください

## △ 注意(CAUTION)

★次の場所では使用しない 火災や予想しない事故や故障の原因になります。

### 水平でない場所、不安定な場所

- 傾斜した場所や振動の激しい所では、使用しないでください。対震自動消火装置が誤作動することがあります。
- しっかりした安定した場所で使用してください。
- 移動車両の中や、不安定な台の上で使用しないでください。転落したり、火災になるおそれがあります。

### 不安定な物をのせた棚などの下

落下物により火災が起きるおそれがあります。

### ほこりや湿気が多い場所

粉類や繊維を採取う場所や温室・養鶏場など、塵やほこりの多い場所では使用しないでください。燃焼用空気を取り入れる箇所が目づまり状態になり、異常燃焼を起こすおそれがあります。

### 可燃性ガスの発生する場所、またはたまる場所

爆発や火災の原因になります。

### 理・美容院、クリーニング店などスプレーや化学薬品を使う場所

化学薬品がストーブの熱で変化し、ストーブの故障や、腐食性ガスの発生により金属・鏡・ガラスなどを傷める原因となります。

### 暖炉などストーブが囲われる場所

暖炉や押入れに入れての使用など、特殊な使いかたをしないでください。火災の原因になります。



使用禁止

### 風のあたる場所、部屋の出入口、屋外

- 風のあたる場所や屋外では使用しないでください。炎が出て危険です。掃除機の排気があたらないように注意してください。
- 部屋の出入口など人の通る場所、人がぶつかったりつまづく場所で使用しないでください。転倒して事故や火災が起きるおそれがあります。

### 直射日光のあたる場所、温度の高い場所

- 異常燃焼を起こすおそれがあります。
- 油タンクの灯油があふれ出て火災のおそれがあります。

### 温室・飼育室など人のいない場所

使用環境の変化で、火災など予想しない事故が発生するおそれがあります。

### 高地(1300m以上の場所)

酸素濃度が薄いので異常燃焼を起こすおそれがあります。

## お願い(NOTICE)

### ★灯油の廃棄

灯油の廃棄処分は、灯油をお買い求めになった販売店にご相談ください。

### ★結露に注意

ストーブは室内で燃焼するため、気密の高い部屋などでは、換気を充分にしてください。換気をしていないと、壁や天井に結露してカビが発生する場合や、結露によってパソコンや電気機器等に、障害が生じるおそれがあります。

## 2 使用する場所

### ★効果的に使用するために

- ストーブは、なるべく部屋の中央に置いていただきますと、対流効果によって部屋の温度のムラが少なくなり、効果的な暖房ができます。ただし、部屋の出入口や人の通る場所、風のあたる場所、可燃物のそばには置かないでください。
- 部屋の空気をサーキュレータなどで対流させますと、部屋の温度のムラがより少なくなり、効果的に暖房ができます。(このときストーブには直接風が当たらないように注意してください。)

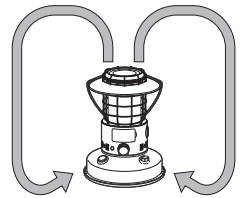

## 3 各部のなまえ

### 外観図

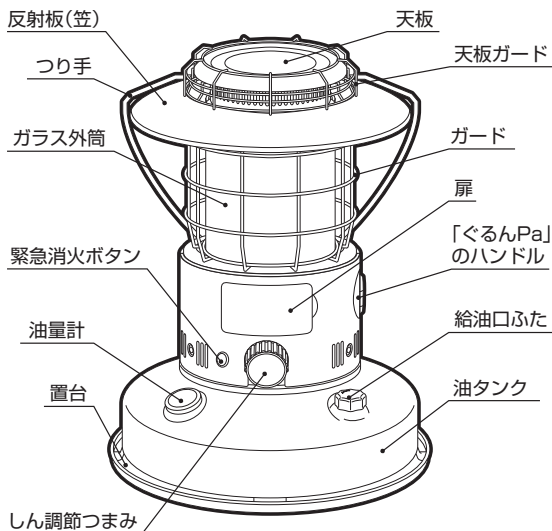

### 構造図

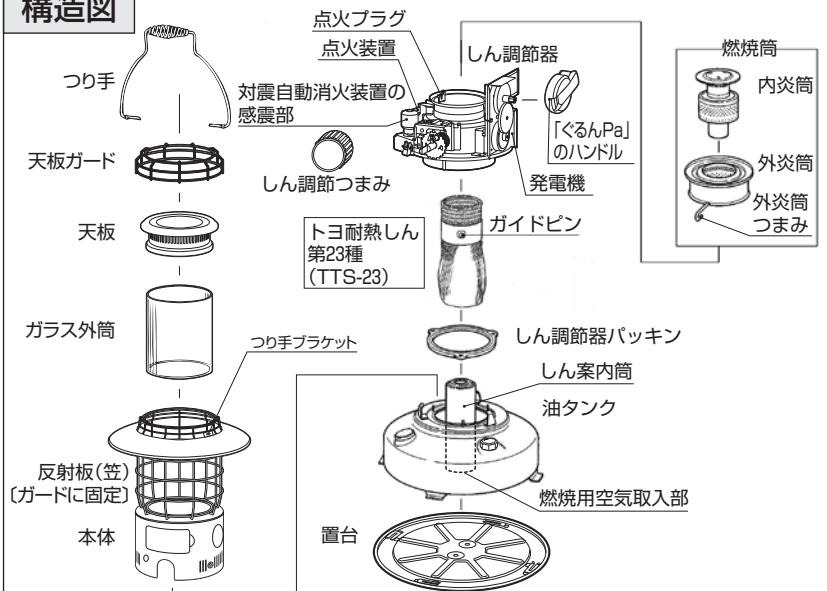

# 4 使用前の準備

## ストーブを取り出す

- 1 包装箱から包装材などを取り除き、製品を傷付けないようにつり手を持って持ち上げて取り出してください。包装箱や包装材はストーブを保管するときに必要です。取扱説明書も忘れずに保管してください。



注意

### ★反射板(笠)を持たない

反射板(笠)は持たないでください。反射板(笠)が変形したり、製品が落下したりして危険です。



禁止

### お願い

包装材は可燃物ですから、必ず取り除いてください。

- 2 つり手を正面側にして、つり手の根元を左右に引き抜いてください。つり手は持ち運び時に外れないように抜け止めがありますので、つり手が正面側しか、取りはずすことはできません。天板ガードを外し、反射板(笠)の上の包装材を取ってください。天板を取り出して、ガラス外筒の上下にある包装材を取り出してから、ガラス外筒を元通りに静かにに入れてください。

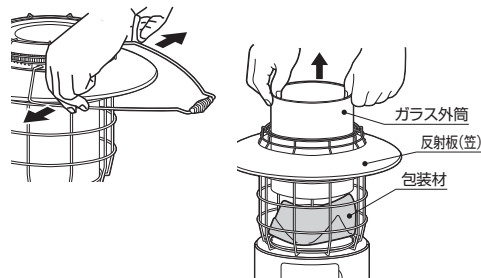

### お願い

ガラス外筒には上下があります。上下を逆にして使用されると、異なる色合いになります。

- 3 天板の両側にある穴と、ガードの両側にあるつり手ブラケットの穴を合わせるようにして、天板をガラス外筒にかぶせてください。

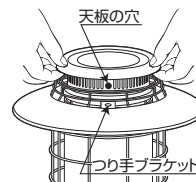

- 4 天板ガードの9本の脚を、反射板(笠)の9個の穴に入れてください。

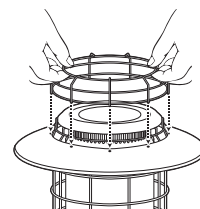

- 5 つり手を左右に引き抜くと左右に開いてしまいますので、つり手の左右を持って広がったつり手を内側にちぢめて元に戻してください。つり手を正面側から水平にしてガードの両端にあるつり手ブラケットの穴と天板の両側にある穴を通して取り付けてください。この時、確実につり手のつぶし部分をつり手ブラケットの切欠きに入れてから、天板の両側にある穴に通してください。つり手がつり手ブラケットの穴にうまく入らない場合は、天板ガードの脚が反射板(笠)の穴に確実に入っているかご確認ください。入っていない場合は4項からやり直してください。つり手を取り付け後は、つり手を後ろ側へ倒してください。

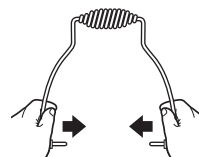

- 6 油タンク底面の脚を、置台の止め板(4箇所)の下に、油タンクを回すようにして押し込んで取り付けてください。

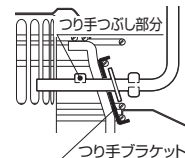

### お願い

必ず置台を取り付けて使用してください。置台を取り付けて使用しないと、火災など予想しない事故が発生するおそれがあります。

製品の輸送中に生じたガラス外筒の破損、燃焼筒の変形、ねじのゆるみや、はずれなどがなければください。

## ぐるんPa(手回し発電機)

- 本製品の点火装置は、電池式ではありません。
- お客さまが「ぐるんPa」のハンドルを回すことで回転力を電気に変換して、放電点火させる点火方式を採用しています。

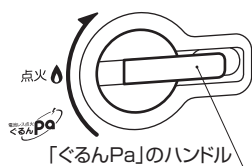

- 「ぐるんPa」のハンドルを手前に引きだして左右どちらかの方向に回してください。点火の発電目安は、「ぐるんPa」のハンドルを1秒間に1.5～2回転させる回転力が必要となります。

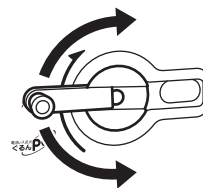

### お願い

- 点火操作をするときは、必ず包装材を取り除いてから点火操作してください。
- 「ぐるんPa」のハンドルを回転させるときは、天板や反射板(笠)の上に手をのせないでください。
- すべりやすい床などで使用される場合は、床を傷つけるおそれがありますので、かならず油タンクに手を添えて「ぐるんPa」のハンドルを回転させてください。

お使いになる前に

# 4 使用前の準備

## 燃料

### 危険

#### ★ガソリン使用禁止

ガソリンなど揮発性の高い油は、絶対に使用しないでください。少量の混入でも、火災の原因になります。



ガソリン使用禁止

- 燃料は灯油(JIS1号灯油)を必ず使用してください。
- 不良灯油(変質灯油、不純灯油)は、絶対に使用しないでください。
- 誤ってガソリンなどの燃料を使用したことがわかったときは、あわてずに緊急消火ボタンを押して消火してください。

#### 灯油とガソリンの見分けかた

指先に使用燃料をつけて息を吹きかけます。火の気のない所でおこなってください。

○ 灯油      × ガソリン



灯油は濡れたまま



ガソリンはすぐ乾く

#### 不良灯油(変質灯油、不純灯油)とは

##### 変質灯油とは

- 昨シーズンより持ち越した灯油。
- 温度の高い場所で保管した灯油。
- 日光の当たる場所で保管した灯油。
- 乳白色のポリタンクで保管した灯油。
- 灯油用ポリタンクのふたが開けてあった灯油。

古い灯油は使わないで



使用禁止

##### 不純灯油とは

- 水やごみなどが混入した灯油。
- ガソリン、軽油、シンナー、天ぷら油、機械油などが混入した灯油。
- 灯油以外の油を入れたことのある容器に保管した灯油。
- 水抜剤や助燃剤を添加した灯油。

灯油以外の油、水、ごみを入れないで



使用禁止

#### 正しい灯油の保管方法

- 灯油は屋内の冷暗所で保管してください。
- 火気、雨水、ごみ、高温、日光を避けた場所で、保管してください。翌シーズンに持ち越さないようにしてください。
- 紫外線を通しにくい色付きの灯油用ポリタンク(推奨マーク付)を使用してください。乳白色のポリタンク(水用)は使用しないでください。ふたはしっかり閉めて保管してください。但し、灯油は紫外線だけでなく温度でも変質するので推奨マーク付の灯油専用容器でも日なたに放置しないでください。日なたに放置すれば変質灯油になってしまいます。

##### 良い保管

直射日光、雨水が当たらず、火気のない冷暗所へ保管。

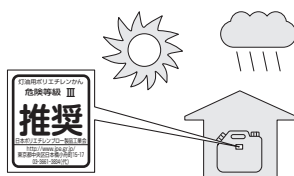

##### 悪い保管

直射日光、雨水の当たるベランダなど、室外の保管。

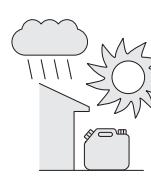

禁止

#### 不良灯油(変質灯油、不純灯油)の見分けかた

- まずは、灯油が正しい保管状態であったかどうかご確認ください。
- 次に、色で見分ける方法があります。2つのコップを用意し、片方には水、もう片方には灯油を入れます。その2つのコップの背後に白い紙をあて、色を比較し、灯油に色がついていたら変質灯油の可能性がります。変質灯油になるとうす黄色をおびた色になったり、すっぱい臭いが出たりします。(保管状態によっては、変色してなくても灯油が変質している場合があります。)また、水が混入した不純灯油の場合は、水が下にたまり、灯油と水が分離した状態になります。

少しでも色がついていたら使用しない。



使用禁止

#### 変質灯油や不純灯油などの不良灯油を使用すると

- 灯油の程度によりますが、1~30日のご使用でしんの先端(図1)または第1糸と第2糸の間(図2)に多量のタールがたまり、その部分が固くなったり、点火しにくくなったり、炎が大きくなったり、激しいにおいがしたりします。また、消火時にしんが下がらず火が消えなくなります。
- 水の混入した灯油を使用すると、油タンクに灯油が残っていても炎が小さくなったり、しんが上下しにくくなったり、異常燃焼を起こして激しいにおいがしたり、火が消えたりします。
- ガソリン、シンナーなど、揮発性の高いものが混入した灯油を使用すると、火災の原因になります。

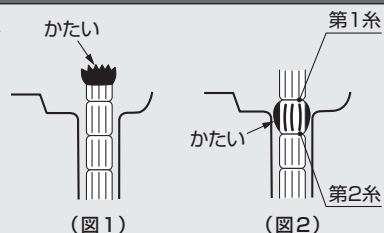

#### 万一変質灯油や不純灯油などの不良灯油を使ったときの処置のしかた

- 1 油タンク内の悪い灯油を抜き取り、良質の灯油で内部を2~3回洗浄してから良質の灯油に入れ替えてください。(悪い灯油が残っていると再発します。)
- 2 11ページの「しんの手入れ」を参照して、しんの先端の固まっている部分を、ラジオペンチなどで軽くつぶしてから、しんのから焼きクリーニングをしてください。
- 3 しんの手入れをおこなっても効果のないときや、水が多量に混入している場合は、しんを取り替えてください。替えしんについては、販売店までお問い合わせください。

#### お願い

変質灯油や不純灯油などの不良灯油が原因で、故障した場合の修理については、保証期間中であっても保証の対象外となります。

# 4 使用前の準備

## 給油のしかた



警告

### ★給油時消火

給油は、必ず消火していることを確認し、ストーブの温度が十分に下がってから、他に火の気のない所でおこなってください。火災の原因になります。



消火

- 1 給油口ふたを開ける。**  
給油口ふたを、左(↺)に回して取りはずしてください。

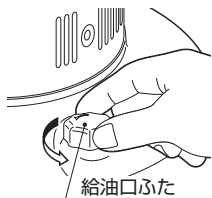

- 2 油量計を見ながら給油する。**

- 市販の給油ポンプの先端を止まるまで軽く差し込んで、油量計を見ながら給油してください。(ホースが抜けないように手で固定しながら給油してください。)
- 灯油は、油量計の「満」の位置まで給油してください。「危」の位置まで入れ過ぎますと、あふれ出ることがありますので十分に注意してください。

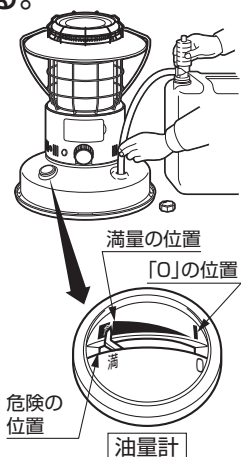

### お願い

- オート給油ポンプを固定する場合は、必ず、ホースが給油口から抜けないように手で固定しながら使用してください。
- オート給油ポンプを使用する場合は、油量計を見ながら給油してください。「危」の位置まで入れ過ぎると、あふれ出ることがありますので、十分に注意してください。
- オート給油ポンプ(自動停止装置付)の「満量位置」の調節は、ポンプの取扱説明書に従っておこなってください。

- 3 給油口ふたをしっかりと締める。**

- 給油口ふたを、右(↻)に回して力を入れてしっかりと締めてください。
- 灯油容器のふたも、しっかりと締めておいてください。

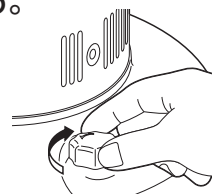

- 4 こぼれた灯油はよくふき取る。**

- 灯油をこぼした場合は、よくふき取り販売店にご相談ください。そのまま使用されますと、臭気を発生する原因、火災の原因となります。

### 給油の目安

ストーブを使用するときは、ときどき油量計を見て、灯油があるかどうか確認し、油量計の針が「0」の位置を示す前に給油してください。

- 給油口の周辺が、多少灯油のにじみが出たり、多少黄色くなったりすることがありますが、異常ではありません。

お使いになる前

## 点火前の準備と確認

### 点火前の確認

- ストーブの上方や周囲、置台の上に、布類や紙やマッチなど、可燃物がないことをご確認ください。可燃物があると火災のおそれがあります。
- ストーブが水平で安定した場所に設置してあることをご確認ください。

### 燃焼筒のセットを確認する

点火操作前に、外炎筒つまみを左右に2~3回動かし、燃焼筒が正しく、しん調節器にセットされているか、燃焼筒のすわりを必ず確かめてください。

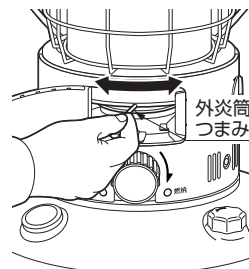

### 対震自動消火装置のセット

しん調節つまみを、「燃焼」の方向(↻)に、ゆっくり止まるまで回しますと、対震自動消火装置が自動的にセットされます。対震自動消火装置がセットできない場合はいったんしん調節つまみを「消火」の方向(↺)へ回してからおこなってください。



## 点火のしかた

### 注意

#### ★点火前の注意

使いはじめや、しんのお手入れをした後は、しんに充分灯油がなじむよう、給油してから約20分待って、点火してください。しんに充分灯油がなじんでいないと、しんの上下操作が重くなったり、点火や消火ができないことがあります。



- 初めてお使いになるときは、点火後、ストーブに付着しているほこりや油が焼けるにおいがしますが、しばらく使用していただければにおいはなくなります。
- 点火後しばらくの間は、炎が安定せず、「ポツ、ポツ、ポツ」と燃焼音がしますが、異常ではありません。しばらくすると炎が安定し、音がなくなります。

### ぐるんPaによる点火のしかた

#### 1 しん調節つまみを「燃焼」の方向(↻)に止まるまで回す。



#### 2 「ぐるんPa」のハンドルを左右のどちらかの方向に回す。

- 「ぐるんPa」のハンドルを引き出し、確実にロックするまで「ぐるんPa」のハンドルを開いてください。ハンドルのつまみが現れます。

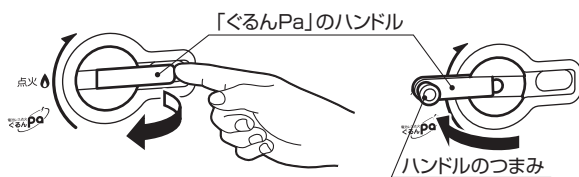

- 「ぐるんPa」のハンドルのつまみを持って、「ぐるんPa」のハンドルを左右どちらかの方向に回してください。「ピー」と放電音がします。発電量は回す速度で変わります。回転速度が遅いと「ピー」という音がしても着火しませんので、1秒間に1.5~2回程度の速度でハンドルのつまみを持って回してください。

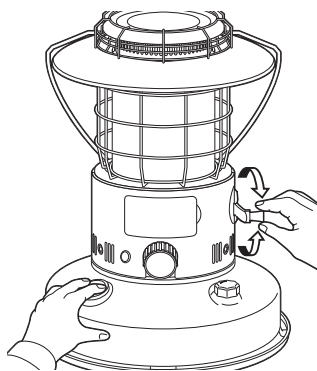

#### お願い

- 「ぐるんPa」のハンドルを回すときは、天板や反射板(笠)の上に手をのせないでください。
- すべりやすい床などで使用される場合は、床を傷つけるおそれがありますので、かならず油タンクに手を添えて「ぐるんPa」のハンドルを回してください。
- ハンドルを回すときは、扉を閉めてください。
- ハンドルに負荷がかからないように回してください。無理な力をかけると破損する場合があります。

#### 3 点火を確認する。

- 点火を確認したら、「ぐるんPa」のハンドルを回すことをやめ「ぐるんPa」のハンドルを元通りに収納してください。



#### お願い

- 「ぐるんPa」のハンドルは必ず収納して、ふく射熱にあたらないようにしてください。ハンドルが高温になり、変色や変形するおそれがあります。また、「ぐるんPa」のハンドルを収納し忘れるとつまみを引っ掛けて、思わぬ事故につながるおそれがあります。

#### 点火しにくい場合は

- しん調節つまみを「燃焼」の方向に止まるまで回してください。
- 「ぐるんPa」のハンドルを回すスピードが遅いと、点火しにくくなります。1秒間に1.5~2回程度のスピードが回転の目安です。
- しんにタールやカーボンが付着したり、点火プラグに水分がついていたり汚れてくると、点火しにくくなります。しんのお手入れ、しんの修正、点火プラグの掃除をおこなってください。(「日常の点検手入れ」9・10・11ページ参照)

#### 4 燃焼筒のセットを確認する。

点火操作後、すぐに外炎筒つまみを左右に2~3回動かし、燃焼筒が正しくしん調節器にセットされているか、しんの上ののっていないかなどの燃焼筒のすわりを必ず確かめてください。燃焼筒が正しくセットされていないと、異常燃焼し、火災になるおそれがあります。

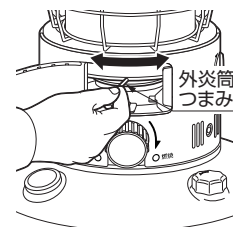

#### 5 扉を閉める。

扉を閉めてください。扉を開けたまま使用すると、風の影響を受けて異常燃焼を起こすおそれがあります。

#### お使いになられる時に

- しん調節つまみを「燃焼」の方向(↻)に回しても止まらずに、「消火」の方向(↻)に大きく戻ってしまう場合は、いったん、しん調節つまみを「消火」の方向(↻)へ回してください。回せない場合や硬い場合は、しんにタールが付いています。しんのお手入れ(から焼きクリーニング)をしてください。または、新しいしんと交換してください。



# 5 使いかた

## ぐるんPaで点火しないとき

1 しん調節つまみを「燃焼」の方向(↻)に止まるまで回す。



2 マッチや市販の点火用ライターで点火する。

- 扉を開けて、外炎筒つまみを持ち上げ、マッチや市販の点火用ライターなどを使ってしんに火を着けてください。
- たばこ用のライターで点火しないでください。
- マッチで点火した場合は、マッチの燃えかすを、しん付近やストーブ内に落としたり、置台の上に置かないでください。火災の原因になります。

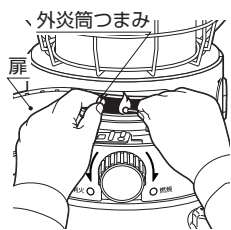

3 燃焼筒のセットを確認する。

- 火が着いたことを確認したら、すぐに外炎筒つまみを左右に2~3回動かし、燃焼筒が正しくしん調節器にセットされているか、しんの上ののっていないかなどの燃焼筒のすわりを必ず確かめてください。燃焼筒が正しくセットされていないと、異常燃焼し、火災になるおそれがあります。
- 火が着いたことを確認したら、しん調節つまみを少しだけ(点火した火が消えない程度に)消火の方向に回してみ、引っかけがなくてスムーズにしんが下げられることを確認してから、もう一度しんを上げて使用してください。しん調節つまみがスムーズに回らないときは、燃焼筒を持ち上げて、しんを完全に下げた後、点火操作を始めるからやり直してください。

### お願い

燃焼筒のセットは必ずご確認ください。ズレていると煙やすがでて、室内を汚すおそれがあります。

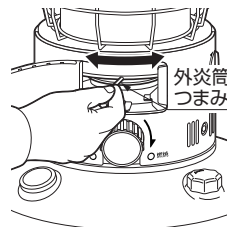

4 扉を閉める。

扉を閉めてください。扉を開けたまま使用すると、風の影響をうけて異常燃焼を起こすおそれがあります。

## 炎の調節のしかた

### 警告

#### ★衣類の乾燥厳禁

衣類などの乾燥には使用しないでください。衣類が乾燥すると、ストーブの熱気でゆれて落下して火がつき、火災の原因になります。



禁止

### 注意

#### ★やかんやなべなどの使用注意

- やかんやなべなどをのせた場合は、細心の注意をしてください。振動や接触によって、やかんやなべなどの熱湯がこぼれ、やけどをしたり、ガラス外筒が割れたり、異常燃焼(立炎)の原因になります。
- 吹きこぼれたり、煮こぼれたりした場合は、お買い求めの販売店に点検をご依頼ください。ガラス外筒が割れたり、ストーブの故障の原因になります。



注意

### 炎の調節

- 炎の調節は、しん調節つまみを回しておこなってください。
- しん調節つまみを回して炎を調節するときは、**炎の状態** のイラストをよく見て、必ず正常燃焼の範囲で使用してください。

**炎の状態** 最大正常燃焼のときの炎の長さは、内炎板から1~2cmです。

異常	正常	正常	異常
しんが上がり過ぎ (炎が大きくなりすぎている)	最大正常燃焼	最小正常燃焼	しんが下がり過ぎ (炎が出ていない)
すすや一酸化炭素が多く発生する	炎が内炎板から1~2cm出る状態	炎が内炎板から出ている状態	においや一酸化炭素が多く発生する

- 炎の大きさは上図のように、正常燃焼の範囲で使用してください。
- 点火後2分ほどで、炎が上がってきます。しばらくすると炎が長く伸びてきます。炎が勢いよく環状に、斜め上方に燃え上がるのがよい状態です。
- 室内温度が上昇して炎が大きくなりすぎて、すすが出ることがありましたら、しんを下げて炎を調節してください。
- 燃焼中は、ときどき炎を見て、正常燃焼であることをご確認ください。正常燃焼でないときは、炎の調節をしてください。
- 炎は全周均一には揃いません。上図 **炎の状態** の絵のように前後左右に伸びた炎の長さは、それぞれ異なりますが、その比率が1対2くらいでも正常です。



## 5 使いかた

### 火力を弱くする場合の注意

- 火力を弱くした場合でも、炎が内炎板から出ている状態で使用してください。
- あまり火力を弱くすると、においや一酸化炭素が多く発生し、しんにタールが付着し消火時間が長くなります。
- 炎の大きさは、使用時間の経過につれて燃焼筒の酸化、耐熱しんの劣化によって小さくなってきます。しん調節つまみを回してしんをいっぱいにも上げて、燃焼筒やしんの劣化などで炎が大きくならないときは、**しんの手入れ(から焼きクリーニング)** (11ページ)の項を参照して、しんの手入れをしてください。
- 変質灯油や不純灯油などの不良灯油を使用してしまうと、しんにタールが付着したり、水を含んでしまったときは、炎が大きくなるとともに、しんの上下操作が重くなります。このようなときは、**しんの手入れ(から焼きクリーニング)** (11ページ)の項を参照してしんの手入れをしてください。

## 消火のしかた

### 通常の消火の場合

- 1 しん調節つまみを、「消火」の方向へゆっくりと回す。  
しん調節つまみを「消火」の方向(↻)へゆっくり止まるまで回してください。  
(速く回すとにおいが出やすくなります。)
- 2 消火を確認する。
  - においを少なくするため、約1~5分程燃焼(炎が一部残る)して消火します。
  - 消火操作後は、火が確実に消えたことを必ずご確認ください。

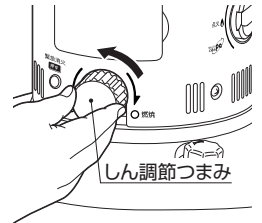

### 緊急の消火の場合

- 緊急消火ボタンを押す。(緊急時以外は、緊急消火ボタンを使わないでください。)**
- 急速に消火させるため、においやすすが発生することがあります。また、場合によっては炎が立ちあがる可能性があります。火が確実に消えたことを必ずご確認ください。
- 緊急消火ボタンを押しても、しんが下がらず、消火できない場合は、しん調節つまみを強く「消火」の方向(↻)に回して、しんを下げてください。それでもしんが下がらない場合は、火が消えるまで燃やしきってください。
- 時間に余裕がない場合は、天板の穴からコップ2杯(400ml程度)の水をかけて消火してください。

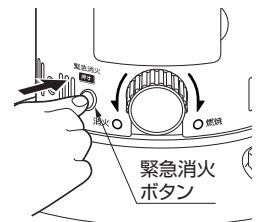

水をかけると水蒸気が出たり、ガラス外筒が割れることがあります。あわててヤケドをしないように、手袋をはめるか、手にタオルを巻くなどしてからおこなってください。水をかけたことで、油タンク内に水が入ったり、しんが水を含んだりします。後でメンテナンスが必要です。

しんを下げられない原因は、しんにタールがたまっていたり、水を含んでいることがありますので、**しんの手入れ(から焼きクリーニング)** (11ページ)を参照して、しんの手入れをおこなうか、新しいしんに交換してください。

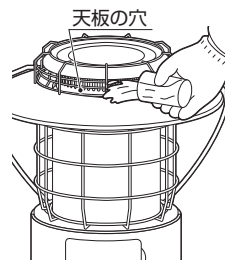

**お願い** 消火後、約5分間は再点火しないでください。燃焼筒が冷えないうちにしんを上げると、生ガスが発生し、激しい臭気が出たり、点火しないことがあります。

## 6 安全装置

### 対震自動消火装置

- ストーブが地震(震度約5以上)や強い振動、衝撃を受けたとき、火災などの危険を防ぐために自動的に消火させる安全装置です。
- しん調節つまみを「燃焼」の方向にゆっくりと止まるまで回すと、自動的にセットされます。
- 地震によって作動した場合は、周囲の可燃物がたおれていないか、機器の損傷はないか、灯油がこぼれていないかなど異常がないことを確認した後、再点火してください。

**お願い** 燃焼中に、対震自動消火装置が働いた場合は、消火時のにおいが強く発生します。また、場合によっては炎が立ちあがる可能性があります。

## 7 日常の点検・手入れ

### 点検・手入れのしかた

#### 点検・手入れをおこなうときは

- ストーブを消火し、本体の温度が充分に下がってからおこなってください。
- 手をけがしないように手袋をはめて、おこなってください。
- 対震自動消火装置の取りはずし、分解はおこなわないでください。

# 7 日常の点検・手入れ

## 点検・手入れのしかた

### 使うたびに

点検箇所	点検内容	処置方法
ストーブの周囲	●ストーブの周囲に可燃物や障害物はありませんか。 [火災の原因になります]	●常に整理・掃除をし可燃物をストーブの周囲に置かないでください。
油こぼれ 油たまり 油にじみ	●油タンク、置台の表面に、油がこぼれたり、たまったり、にじんでいませんか。 [火災の原因になります]	●こぼれたり、たまったり、にじんだ油はきれいにふき取ってください。
油漏れ	●油漏れはありませんか。 [火災の原因になります]	●油が漏れている場合は、すぐに使用をやめ、お買い求めの販売店に修理依頼をしてください。
ガラス外筒	●欠けたり、割れたりしていませんか。 [異常燃焼の原因になります]	●新しいガラス外筒に交換してください。

### 1箇月に1回以上

点検箇所	点検内容	処置方法
ほこり 燃焼用空気取入部 (しん案内筒下部)	●置台にほこりがたまっていませんか。 ●置台の上に物が入りこんでいませんか。 [異常燃焼や火災の原因になります]	●置台を取りはずし、たまったほこり、ごみなどを掃除機で吸い取ったり、雑巾などでふき取ってください。

### 1箇月に1回以上

点検箇所	点検内容	処置方法
対震自動 消火装置	●しん調節つまみを回してしんを上げてから、置台をゆすると、対震自動消火装置が作動します。そのときしんが下がりますか。 [確実に作動することを確認]	●しんが完全に下がらない場合は、しんの項の点検をしてください。 ●販売店に修理依頼をしてください。
油タンク	●油タンクに水やごみがたまっていませんか。 [しん上下の操作が重くなったり、錆や油漏れの原因になります]	●給油口ふたをはずして、市販の給油ポンプなどで、油タンクの中の水やごみを、吸い出してください。
ぐるんPa (発電機)	●点火プラグのスパーク音は、「ピー」と鳴りますか。	●音がかすれる場合は点火プラグの項の点検をしてください。 ●電圧が下がっています。 ●ハンドルの回転を速くしてください。
燃焼筒	●燃焼筒の細かい穴に燃えかすや、すすが付着していませんか。 [異常燃焼の原因になります]	●ブラシなどを使って、燃えかすや、すすを取り除き、きれいに掃除してください。
しん	●しんの先端にタールが付着して、固くなっていませんか。 <b>しんにタールが付着していると、次のような不具合が発生します。</b> ●消火操作をしても、しんが下がらず、消火しない。 ●しん上下の操作が重く、スムーズにできない。 ●点火操作をしても、点火しない。 ●炎が大きくならなかつたり、燃焼中においがする。	●タールが付着している場合は、 <b>しんの手入れ(から焼きクリーニング)</b> (11ページ)に従って、しんの手入れをおこなってください。
点火プラグ	●点火プラグが、カーボンやタールでよごれていませんか。 ●点火プラグがしんにくい込んでいませんか。 [点火不良の原因] ●水をこぼしたりしていませんか。	●点火プラグが汚れているときは、「点火プラグの掃除」に従って処置をしてください。 ●点火プラグにしんがくい込んでいるときは、「しんの修正」に従って処置をしてください。

### 点火プラグの掃除

- 保管**(13ページ)を参照して、「ぐるんPa」のハンドルを取りはずしてから、本体を取りはずし、マイナスドライバーなどで、点火プラグの電極や硝子部分に付着した汚れを取り除いてください。
- 掃除が終わりましたら、元通りに本体を取り付け、「ぐるんPa」のハンドルを取り付けて正常に点火するかどうかご確認ください。
- 点火しにくかったり、点火しない場合は、「しんの修正」をするか、もう一度きれいに掃除し直してください。また、しんの手入れ(から焼きクリーニング)をおこなうと、点火プラグに付着した水分や汚れが取れやすくなります。  
(しんの手入れ 11ページ参照)

この部分を掃除する

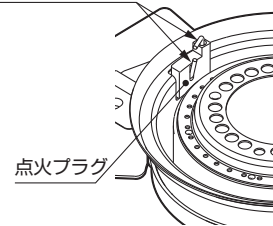

### しんの修正

- 保管**(13ページ)を参照して、本体を取りはずしてから、しんを上げて点火プラグ近くのしんの側面を内側に、割り箸などで軽く押さえつけるように撫でて、しんを整える。
- 一度しんをさげてから元通りに本体を取り付け、「ぐるんPa」のハンドルを取り付けて点火してください。

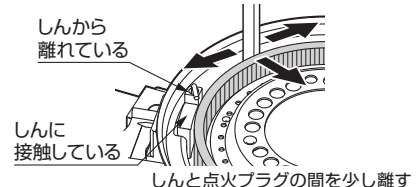

使いかた

お手入れ・保管

# 7 日常の点検・手入れ

## しんの手入れ(から焼きクリーニング)

### お願い

- しんの手入れは、風が当たる場所ではおこなわないでください。
- しんの手入れ中は、においがしますので、部屋の換気をしてください。
- しんの手入れ後のご使用は、しんに充分灯油がなじむよう、給油してから約20分以上待ってから点火してください。しんに充分灯油がなじんでいないと、しん上下が重くなったり、点火や消火ができないことがあります。
- 効果のないときや、水が多量に混入している場合は、しんを取り替えてください。

### 1 油タンク内の灯油を抜き取ってください。

- 油タンクの給油口ふたをはずし市販の給油ポンプの吸込側を油タンクに差し込んで、油タンク内の灯油を抜き取ってください。



### 2 内炎筒を取りはずしてください。

- ①つり手を正面側にして、つり手の根元を左右に引き抜いてください。
- ②天板ガードをはずしてください。
- ③天板を取りはずして、内炎筒を取り出してください。

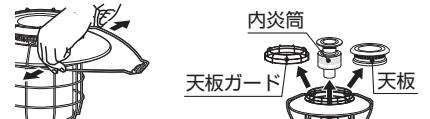

### 3 「ぐるんPa」のハンドルを取りはずしてください。

- 「ぐるんPa」のハンドルを引き出し、手でハンドルが回らないよう固定して中央の止めねじを取り、ハンドルを引き抜いてください。



### 4 本体を取りはずし、しんの先端が固くなっているときは、ラジオペンチなどで固い部分を軽くつぶしてください。

- 本体の取りはずしは、本体の止めねじ3本を取りはずし、「ぐるんPa」のハンドルの取り付け部が当たらないように、本体を右へ寄せてから持ち上げて、取りはずしてください。

「ぐるんPa」のハンドル取り付け部

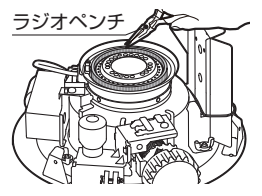
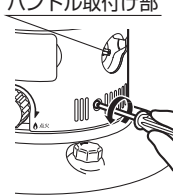

### 5 本体を元通りに組み付けてください。

- 本体の組み付けは、本体をかぶせ、燃焼筒を正しくしん調節器の上ののせて、本体の止めねじ3本で取り付けてください。

### 6 内炎筒をセットし、天板と天板ガードをかぶせてからつり手を取り付けてください。

- つり手を取り付ける前に、広がったつり手を内側にちぢめてください。

### 7 「ぐるんPa」のハンドルを取り付けてください。

- 手で「ぐるんPa」のハンドルを持ってねじでハンドルを取り付けてください。

### 8 点火操作をして、正しく燃焼させてください。

### 9 そのまま灯油がなくなり、火力が小さくなるまで放置してください。

### 10 火力が小さくなりましたら、しんを最大に上げて自然に消火するまで燃やしてください。

### 11 緊急消火ボタンを押して、火が消えたことをご確認ください。

## 8 定期点検

長期間使用されますと、機器の点検が必要です。2年に1回程度、シーズン終了後などに、お買い求め店、または、修理資格者〔(一財)日本石油燃焼機器保守協会(TEL.03-3499-2928)でおこなう技術管理講習会修了者(石油機器技術管理士)など〕のいる店などに点検依頼されることをおすすめします。

## 9 設計上の標準使用期間

### 設計上の標準使用期間について

設計上の標準使用期間とは、適切な取り扱いや維持管理にて標準的な使用条件の下で使用した場合に安全上支障なく使用することが出来る期間として、設計上設定される期間で、型式ごとに設定されるものです。

設計上の標準使用期間を過ぎての製品使用については、経年劣化により安全性が損なわれ、ひいては重大製品事故に至るおそれがあります。設計上の標準使用期間は、不具合なく製品を使用しても、点検・取替えの検討をするための目安時期として記載しています。

なお、設計上の標準使用期間は、無償保証期間とは異なるものですのでご注意ください。

# 9 設計上の標準使用期間

## 設計上の標準使用期間の算定の根拠

本製品の設計上の標準使用期間は(一社)日本ガス石油機器工業会が発行した「自主基準 石030 石油暖房機の設計上の標準使用期間の表示について」に規定してあるように「自主基準 石028 開放式石油ストーブの標準使用条件、標準加速モード及び試験条件」に基づき以下の条件を想定して設定しています。

＜標準使用条件＞ 年間使用時間:2,100時間 年間燃焼回数:300回 火力:取扱説明書などに示す最大正常燃焼状態

＜設計上の標準使用期間＞ 上記に基づき8年相当と算出しています。

### ＜ご注意ください＞

- 本製品を上記の標準的な使用時間を超える使用頻度や異なる環境でお使いいただいた場合においては、設計上の標準使用期間よりも早期に安全上支障を生じるおそれが多くなることが予想されますので、早めに点検・取替えの検討をしていただきますようお願い致します。本製品には、本体に「製造年表示」が記載されています。一般家庭での使用環境において、標準的な使用時間より使用頻度が低い場合は、製造年から8年経過が点検・取替えの目安ですので参考にしてください。
- 本製品を目的外の用途で使用したり、業務用に使用されるなど、上記の標準使用条件と異なる環境で使用された場合も設計上の標準使用期間の到来前に経年劣化等による重大事故発生のおそれが高まることが予想されますので、このようなご使用は、お控えいただくようお願いいたします。

## 日常的に行うべき保守の内容について

- 本製品を安全にご使用いただくためには、お客様においても日常的に掃除や安全確認をおこなっていただくようお願いいたします。**日常の点検・手入れ**(9・10・11ページ)に記載の方法で掃除や安全確認をおこなってください。
- 掃除や異常を感じた場合の措置をおこなう際には、ストーブを消火し、ストーブの温度が十分に下がってからおこなってください。
- 故障・異常の見分けかたと処置方法**(12ページ)に基づいて調べて異常が生じた場合は、直ちに使用を中止してお買い求めの販売店にご連絡ください。

## 定期点検について

- 定期点検**(11ページ)にあるように2年に1回程度、定期点検(有料)の実施をお願いします。

# 10 故障・異常の見分けかたと処置方法—修理を依頼される前に—

故障異常箇所	原因	現象								処置方法	参照ページ		
		点火しない	消えてしまっ	燃える	赤火や、すぐが出て	消火しない・しんが	においがする	炎がかたよる	しんが下がらない			しん上下の操作が重い	火の回りが遅い
しん	しんの出過ぎ。	○		○		○						しんを下げ、炎を調節する。	8
	しんの出が少ない。	○	○			○					○	新しいしんと交換する。	12
	油タンク内に水が入っている。 しんが水を含んでいる。	○	○					○	○	○		しんの手入れをする。または、新しいしんと交換する。 油タンク内の灯油を正常な灯油に交換する。	5・11
	しんにタールがついている。	○	○			○	○		○	○	○		
内炎筒・外炎筒	外炎筒がしんの上ののっている。			○		○	○	○				点火してからすぐに外炎筒つまみを持って左右に2~3回動かす。	7
	内炎筒・外炎筒の変形。			○		○	○					内炎筒・外炎筒にガタツキがないか、真円になっているか確認する。(変形している場合は販売店に連絡する。)	12・13
	しん調節器と外炎筒との間にすき間がある。			○		○	○					しん調節器の上面にタールがついていないか、または外炎筒下部に不揃いがないかを調べる。	-
外筒え	欠けたり、割れたりしていませんか。			○		○	○					ガラス外筒を交換する。	12・13
燃料	灯油が変質している。(汚れた油やポリ容器で1年間持ち越した油など)	○	○			○	○		○	○	○	正常な灯油に交換する。 新しいしんと交換する。	5
	灯油が水やごみを含んでいる。	○	○						○	○	○	正常な灯油に交換する。 新しいしんと交換する。	5
ぐるんPa	ハンドルの回転スピードが遅い。	○										ハンドルを1秒間に1.5~2回転の速さで回す。	7
点火装置	点火装置のコードがはずれている。	○										コードがはずれているときは正しく差し込む。 その他は販売店に連絡する。	-
	電極間で放電しない。	○										点火プラグが破損していないか確かめる。 (破損している場合は販売店に連絡する) しんの手入れをする。点火プラグの掃除をする。	10
	点火プラグがしんにくっ込んでいます。 点火プラグが汚れている。	○										しんの修正をする。 点火プラグの掃除をする。	10
置台	置台に、ごみ、ほこりがたまっている。			○								置台を掃除する。	13

この表以外の不具合があるときや、処置方法により処置をしても良くならないときは、使用を中止し、お買い求めの販売店または弊社の「お客様相談窓口」にご相談ください。

お手入れ・保管

# 11 部品交換のしかた

## 注意

### ★高電圧注意

点火装置は、点火時に高電圧が発生します。「ぐるんPa」のハンドルを不必要に回したり、点火プラグに不用意にさわらないでください。感電のおそれがあります。



感電注意

- しんなどの交換部品は必ずトヨタ純正部品(指定された部品)を使用してください。
- 替えしん、ガラス外筒、内炎筒、外炎筒などの交換部品が必要な場合は、お買い求めの販売店までお問い合わせください。
- 部品が販売店にない場合は、弊社の「お客様相談窓口」までお問い合わせください。  
インターネットでの部品購入は、<https://store.toyotomi.jp/> をご覧ください。

# 11 部品交換のしかた

## 部品交換のときの注意

●ご自分で部品交換される場合は、下記の項目を守り、やけどや感電、けがなどしないよう注意しておこなってください。

- ①手をやけどしないように、ストーブは消火し、温度が充分下がるまで待ってください。
- ②感電しないように「ぐるんPa」のハンドルを収納しておいてください。
- ③手をけがしないように、手袋をはめてください。

●不完全な修理は危険です。お買い求めの販売店か、(一財)日本石油燃焼機器保守協会でおこなう技術管理講習会修了者(石油機器技術管理士)などのいる販売店で修理を依頼されることをおすすめします。

## しんの交換のしかた

トヨストーブ純正適合しん **トヨ耐熱しん第23種(TTS-23)** 商品コード:11025207  
しんの交換方法・注意内容は、トヨ耐熱しんに添付されている取扱説明書をお読みください。

## ガラス外筒の交換のしかた

汚れがふき取れなくなったり、欠けたり、割れたりした場合は交換してください。

**ガラス外筒** 商品コード:11001602

- 1 **ストーブを取り出す** (4ページ)の2項を参照して、つり手を取りはずしてから天板を取りはずしてください。
- 2 古いガラス外筒を取り出し、新しいものと交換し、元通りに取り付けてください。

## 外炎筒・内炎筒の交換のしかた

**外炎筒** 商品コード:12015825 **内炎筒** 商品コード:12015806

外炎筒・内炎筒の構成部品が、変形していたり、ひずんだり、破損した場合は、お買い求めの販売店、または弊社の**お客様相談窓口**までお問い合わせください。

## 点火プラグの交換のしかた

点火プラグを交換するときは、お買い求めの販売店または、弊社の**お客様相談窓口**までお問い合わせください。



検査に合格したしんにはこのマークが貼ってあります。マークの色彩は、白地に赤インクで表示されています。

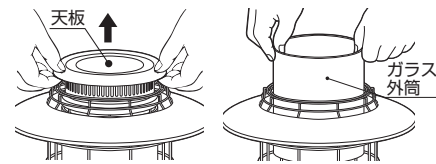

## お願い

ガラス外筒には上下があります。上下を逆にして使用されると、異なる色合いになります。

# 12 保管(長期間使用しない場合)

## 注意

### ★保管時にしていただくこと

長期間使用しないときまたは保管するときは、必ず灯油を抜いて、「ぐるんPa」のハンドルを収納した状態にしてください。傾けたり、横倒しの状態では保管しないでください。火災のおそれがあります。



指示

●長期間使用しない場合は、日常の点検・手入れの項を参照し、次の要領でお手入れしてください。

- 1 **油タンク内の灯油を抜き取ってください。**(11ページ)
  - 油タンクに水やごみが残ったまま保管すると、錆や油漏れの原因になります。きれいな灯油ですすぎ洗いをしてください。
- お知らせ** 灯油が完全になくなるまで燃やしていただければ、灯油の抜き取りやしんの手入れの必要はありません。
- 2 **内炎筒を取りはずしてください。**(11ページ)
  - つり手を正面側にして、つり手の根元を左右に引き抜いてから、天板ガードを外し天板と内炎筒を取り出してください。
- 3 **「ぐるんPa」のハンドルを取りはずしてください。**(11ページ)
  - ハンドルを引き出し、手でハンドルが回らないよう固定して中央の止めねじを取り、ハンドルを引き抜いてください。
- 4 **本体を取りはずし、しんが固くなっているときはラジオペンチなどで軽くつぶしてください。**(11ページ)
  - 本体の取りはずしは、本体の止めねじ3本を取りはずし、「ぐるんPa」のハンドルの取り付け部があたらないように、本体を右へ寄せてから持ち上げて、取りはずしてください。
- 5 **ストーブ内のほこりや汚れを取ってください。**
  - 感震部やストーブ内のごみやほこりはやわらかい布できれいにふき取ってください。
  - 汚れは、濡れた布でふいて落とし、乾いた布で水気を取り除いてください。
  - 錆が多量に発生している場合は、お買い求めの販売店へ修理をご依頼ください。
- 6 **本体を元通りに組み付けてください。**
  - 本体の組み付けは、本体をかぶせ、燃焼筒を正しくしん調節器の上のせて、本体の止めねじ3本で取り付けてください。
- 7 **内炎筒をセットし、天板と天板ガードをかぶせてからつり手を取り付けてください。**(11ページ)
  - つり手を取り付ける前に、広がったつり手を内側にちぢめてください。
- 8 **「ぐるんPa」のハンドルを取り付けてください。**(11ページ)
  - 手でハンドルを持って、ねじでハンドルを取り付けてください。
- 9 **点火して、しんの手入れをしてください。**(11ページの**しんの手入れ(から焼きクリーニング)** 8項~11項)
- 10 **置台を取りはずして掃除をしてください。**
  - 油タンクを矢印の方向に回して置台を取りはずし、置台の上のほこりや汚れを取り除いてください。取りはずした置台は、必ず元通りに取り付けてください。置台を取り付けて使用しないと、火災など予想しない事故が発生するおそれがあります。
- 11 **「ぐるんPa」のハンドルを収納状態にしてから包装箱に収納してください。**
  - 包装箱に入れて、湿気の少ない場所に保管してください。「取扱説明書」も忘れずに大切に保管してください。

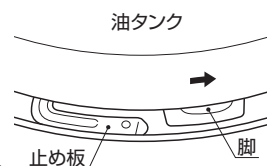
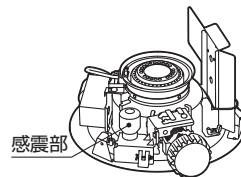

## お願い

- 高温多湿、直射日光の当たる場所には保管しないでください。錆が出たり、樹脂部品が変形する原因になります。
- 灯油の廃棄処分は、灯油をお買い求めになった販売店にご相談ください。

●灯油は変質を防ぐため、翌シーズンに持ち越さない(使いきる)ようにしてください。

# 13 廃棄するとき

**しんの手入れ(から焼きクリーニング)** (11ページ)の1項を参照して、油タンク内の灯油を抜き取り、各自治体の指導に従って廃棄してください。

# 14 仕様

型式の呼び	RL-G2524	外形寸法	高さ	485.7mm
種類	自然通気形開放式石油ストーブ	(置台を含む)	幅	388mm
	しん式・自然対流形		奥行	388mm
点火方式	発電式電気点火	質量	約6.2kg	
使用燃料	灯油(JIS1号)	しん	種類	普通筒しん
最大燃料消費量	2.5kW(0.243L/h)		呼び寸法	トヨ耐熱しん第23種(TTS-23)
暖房出力	2.5kW	しん	内径	65mm
油タンク容量	4.9L		厚さ	2.5mm
燃焼継続時間	約20時間		吸上量	160%
		安全装置	対震自動消火装置(しん降下式)	

# 15 アフターサービス

## 保証について

- 保証書は販売店で所定事項を記入してお渡ししますので、記載内容をご確認のうえ大切に保管してください。
- 保証期間は、お買い求めの日より1年間です。

### お願い

次のような原因による故障および事故につきましては、保証の対象となりませんので注意してください。

- (1)変質灯油や不純灯油などの不良灯油、また灯油以外の燃料を使用したための故障や事故。
- (2)ほこりや汚れなど、手入れのゆきとどかなかつたために起こった故障や事故。
- (3)純正部品以外のものを使用したり、しんにタールが付着したり、水を吸ったことによる故障。
- (4)消耗品(しん)の故障。
- (5)この取扱説明書や、本体貼付ラベル類による危険・警告・注意・お願い事項が守られず、誤った使いかたをされた場合の故障や事故。

- その他詳細の保証内容については、保証書の記載内容をご覧ください。

## 修理を依頼するとき

- 故障・異常の見分けかたと処置方法** (12ページ)に従って、処置をおこなってください。  
直らないときは、使用を中止し、必ずお買い求めの販売店または、下記 **お客様相談窓口** に修理をご依頼ください。
- 下記の事項をご連絡ください。
  - ①品名…石油ストーブ(自然通気形開放式石油ストーブ)
  - ②型式の呼び…RL-G2524
  - ③お買い求め年月日
  - ④故障の状況(できるだけ具体的に)
  - ⑤おなまえ、おところ、電話番号
- 修理に際しましては、保証書をご提示ください。保証書の無料修理規定に従って、販売店が修理させていただきます。
- 保証期間が過ぎていても、依頼により有料で修理させていただきます。
- 修理料金は、技術料、部品代、出張料などで構成されています。
- 修理・引越などで、ストーブを運搬される場合は、「ぐるんPa」のハンドルを収納状態にして、油タンクの灯油を抜いてください。運搬の途中に灯油がこぼれ、周囲を汚すおそれがあります。

## 補修用性能部品について

- 石油ストーブの補修用性能部品の保有期間は製造打ち切り後8年です。
- 補修用性能部品とは、製品の機能を維持するために必要な部品です。
- 消耗・劣化する部品**
  - 使用期間により、交換・メンテナンスが必要な部品…しん
  - 変質灯油、不純灯油などの不良灯油の使用で劣化しやすい部品…しん

## 故障・修理の際の連絡先

アフターサービスについては、お買い求めの販売店、または、下記 **お客様相談窓口** までお問い合わせください。

株式会社 **トヨトミ** お客様相談窓口

**0120-104-154 FAX 052-857-1220**

受付時間 平日(月曜～金曜)午前9時～午後5時  
(土・日・祝日は除く)

ホームページ <https://www.toyotomi.jp/>

# トヨタ トヨタ 石油ストーブ 保証書

本保証書は、本書記載内容により無料修理をおこなうことをお約束するものです。  
お買い求め日から下記期間内に故障が発生した場合は、本書をご提示のうえ、お買い求めの販売店に修理をご依頼ください。

型 式 RL-G2524	保証期間	お買い求め日より1年間	※販売店名・住所・電話番号
※お買い求め日	年	月	日
※お客様 姓	ご芳名		
	〒 □□□□-□□□□		
	ご住所		
	〔電 話 ( ) 〕		

※印欄に記入がない、あるいは購入・支払いを証明するものがない場合は有料修理となりますから必ず確認し、購入証明書(領収書)を保管してください。

## 【 無 料 修 理 規 定 】

- お買い求め日から上記保証期間中に、取扱説明書、本体貼付ラベル等の注意書に従った正常な使用状態で故障した場合には、本書記載内容により、お買い求めの販売店または弊社が無料修理致します。
  - 無料修理をお受けになる場合は、本書あるいは購入日・支払いを証明するものをご提示のうえ、お買い求めの販売店または弊社にご依頼ください。
  - ご転居やご贈答品等でお買い求めの販売店に修理を依頼できない場合は、弊社までお問い合わせください。なお、離島及び離島に準ずる遠隔地への出張修理をおこなった場合には、出張に要する実費を申し受けます。
  - 保証期間内でも、次の場合は有料になります。
    - (イ) 取扱説明書、本体貼付ラベル等の注意書に従わない使用上の誤り、及び不当な修理や改造による故障及び損傷。
    - (ロ) お買い求め後の器具の転倒、落下、衝撃、輸送等による故障及び損傷。
    - (ハ) 火災、地震、水害、落雷、その他の天災地変、公害その他の環境要因による故障及び損傷。
    - (ニ) 指定以外の燃料、または変質灯油や不純灯油などの不良灯油を使用した場合に生じた故障や損傷。
    - (ホ) 一般家庭用以外(例えば、温室や業務用の使用、車両・船舶への搭載など)に使用された場合の故障及び損傷。
    - (ヘ) 部品の消耗による故障や損傷、部品交換及びメンテナンスの費用。
    - (ト) 本書にお買い求め年月日・お客様名・販売店名の記入のない場合、あるいは字句を書き替えられた場合。通信販売等で購入され、それを証明する商品の送り状・支払明細書のご提示がない場合。ネット販売を利用した個人売買品や譲渡品、中古品の修理。
    - (チ) 修理のご依頼に際して本書のご提示がない場合。
  - 本書は日本国内においてのみ有効です。
  - 本書は再発行致しませんので、紛失しないように大切に保管してください。
- この保証書は、本書に明示した期間、条件のもとにおいて無料修理をお約束するものです。従ってこの保証書によって、保証書を発行している者(保証責任者)、及びそれ以外の事業者に対するお客様の法律上の権利を制限するものではありませんので、保証期間経過後の修理等についてご不明の場合は、お買い求めの販売店または、弊社の **お客様相談窓口** にお問い合わせください。
- 保証期間経過後の修理、補修用性能部品の保有期間について詳しくは、取扱説明書の「アフターサービス」の項をご覧ください。
- お客様の個人情報は、弊社規定により、厳格に管理します。保証期間内のサービス活動、及びその後の安全点検活動のために利用させていただく場合がありますので、ご了承ください。

修理メモ

## 株式会社 トヨタ トヨタ

〒467-0855 名古屋市瑞穂区桃園町5番17号

お客様相談窓口



# 0120-104-154

受付時間 平日(月曜～金曜)午前9時～午後5時  
※土・日・祝日は除く

FAX 052-857-1220

ホームページ <https://www.toyotomi.jp/>