

TOYOTOMI

取扱説明書 (保証書付き)

(裏表紙に付いています。)

ご注意

使いはじめや、しんのお手入れをした後は、しんに充分灯油がなじむよう、給油してから約20分待って点火してください。
しんに充分灯油がなじんでいないと、しんの上下操作が重くなったり、点火や消火ができないことがあります。

オール エス エックス エヌ
型式 **RSX-23N**
1080

自然通気形
開放式石油ストーブ

このたびは本機をお買い求めいただきまことにありがとうございます。

- ご使用になる前に、必ずこの「取扱説明書」をよくお読みいただき、正しく使用してください。
この「取扱説明書」は、大切に保管しておいてください。
- この製品は日本国内専用ですので、日本国外では使用できません。また、アフターサービスもできません。

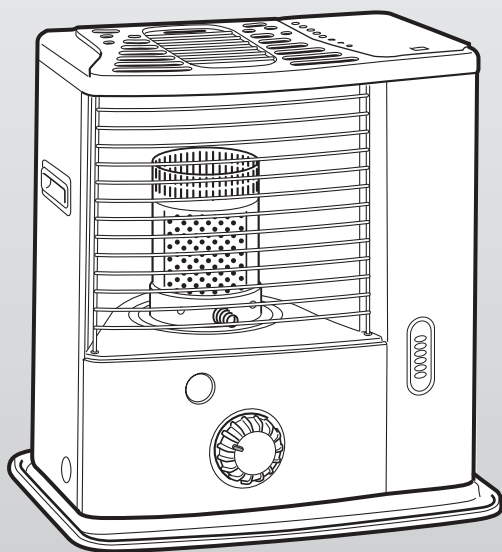

乾電池別売

乾電池は付属されていません。
単二形乾電池(4個)をお買い求めください。
(アルカリ乾電池を推奨します。)

製品アンケートにご協力ください

製品アンケートはこちらです。
<https://www.toyotomi-support.com/published/questions>
※通信料などはおお客様のご負担になります。



目次

① 安全のために必ずお守りください	1~3
② 使用する場所	3
③ 各部のなまえ	4
④ 使用前の準備	4~7
使用前の準備と確認	4
燃料	5
給油のしかた	6
点火前の準備と確認	7
⑤ 使いかた	7~9
点火のしかた	7
炎の調節のしかた	8
消火のしかた	8~9
⑥ 安全装置	9
⑦ 日常の点検・手入れ	9~11
※しんの手入れ(から焼きクリーニング)	11
⑧ 定期点検	11
⑨ 設計上の標準使用期間	11~12
⑩ 故障・異常の見分けかたと処置方法	12
⑪ 部品交換のしかた	13
⑫ 保管(長期間使用しない場合)	13
⑬ 廃棄するとき	14
⑭ 仕様	14
⑮ アフターサービス	14
保証書	裏表紙

お使いになる前に

使いかた

お手入れ・保管

危険



ガソリン使用禁止
使用燃料：灯油
KEROSENE ONLY

注意

変質した持ち越し灯油
使用 厳禁

警告



換気必要
1時間に1~2回





衣類乾燥厳禁

寝るとき消火

給油時消火

1 安全のために必ずお守りください

- お使いになる人や他の人への危害と財産への損害を未然に防ぎ、製品を安全に正しく使用するために、必ずお守りいただくことを説明しています。
- ここに示した表示は、誤った使いかたをしたときに生じる危害や損害の程度を次の表示で区分し、説明しています。

 危険(DANGER)	この表示を無視して、誤った取扱いをすると、人が死亡、重傷を負う危険、または火災の危険が差し迫って生じることが想定される内容を示しています。
 警告(WARNING)	この表示を無視して、誤った取扱いをすると、人が死亡、重傷を負う可能性、または火災の可能性が想定される内容を示しています。
 注意(CAUTION)	この表示を無視して、誤った取扱いをすると、人が軽傷を負う可能性や物的損害の発生が想定される内容を示しています。

お守りいただく内容を、次の絵表示で区分しています。

    	この絵表示は、「禁止」されている内容です。	 	この絵表示は、「注意」していただく内容です。	 	この絵表示は、必ずしていただく「指示」内容です。
---	-----------------------	---	------------------------	---	--------------------------

説明文中の「お願い」事項は、本機を誤りなく正しくお使いいただくための内容が記載されています。

⚠ 危険(DANGER)

★ガソリン使用禁止

ガソリンなど揮発性の高い油は、絶対に使用しないでください。少量の混入でも、火災の原因になります。(燃料 5ページ参照)







ガソリン使用禁止

⚠ 警告(WARNING)

★換気必要

- 換気せずに使用しつづけないでください。酸素が不足すると、不完全燃焼し、一酸化炭素などが発生して中毒になるおそれがあります。また、乳幼児や呼吸器疾患などのかたは、体調不良になるおそれがあります。
- 使用中は必ず1時間に1~2回(1~2分)換気して、新鮮な空気を補給してください。
- 換気する場合は、換気扇を使用したり(換気扇を使用する場合は、離れた位置の窓を開けないと十分な換気ができない場合があります。)2箇所以上の(風の出入りのある)開口部を設けると効率よく換気できます。窓の凍結、地下室など換気が充分におこなえない場所では、使用しないでください。

換気

★スプレー缶厳禁



スプレー缶やカセットこんろ用ボンベなどを、ストーブの上や前に放置しないでください。熱で缶の圧力が上がり、爆発し、危険です。



禁止

★可燃物近接厳禁

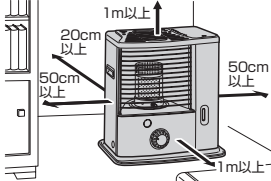
- カーテン、布団、毛布などや燃えやすいもののそばでは使用しないでください。火災の原因になります。
- 可燃物とは図に示す距離を確保してください。

禁止

<可燃物との距離>

★衣類の乾燥厳禁



衣類などの乾燥には使用しないでください。衣類が乾燥すると、ストーブの熱気でゆれて落下して火がつき、火災の原因になります。



禁止

★寝るとき消火 ※外出するとき消火 ※人のいないところでは使用しない



寝るときや外出するときは、必ず火が消えていることを確認してください。また、人目の届かないところでは、使用しないでください。火災など予想しない事故が発生するおそれがあります。

消火

★給油時消火

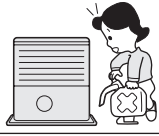

給油は、必ず消火していることを確認し、ストーブの温度が十分に下がってから、他に火の気のない所でおこなってください。火災の原因になります。

消火

★油漏れ危険



- 給油口口金は確実に締めてください。給油口口金を下にして、油漏れがないことを確かめてください。給油口口金を斜めに締めたりすると、簡単に給油口口金はずれて、火災の原因になります。
- 油タンクから油が漏れる状態では絶対に使用しないでください。火災の原因になります。

確認

★可燃性ガス使用厳禁

ストーブを使用している部屋で、可燃性ガスが発生するもの(ガソリン、ベンジン、シンナー)や、スプレーを使用しないでください。火災の原因になります。

使用禁止

★ガードを外したまま使用しない



高温部(燃焼筒)に直接、体や衣類などの可燃物が触れるため、ガードを外したまま使用しないでください。火災の原因になります。



禁止

★空だき厳禁



なべ、やかんやフライパンなどは、空だきしないでください。空だきすると火災の原因になります。

禁止

★改造使用の禁止

改造して使用しないでください。安全装置の無効化などストーブの安全性を損なう改造は、火災など思わぬ事故の原因になります。

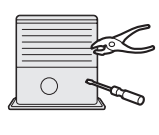
禁止

1 安全のために必ずお守りください

⚠ 警告(WARNING)

★燃焼筒は正しくセットする

点火操作前に、燃焼筒つまみを左右に2~3回動かし、燃焼筒が正しく、しん調節器にセットされているか、しんの上ののっていないかなどの燃焼筒のすわりを、必ず確かめてください。燃焼筒が正しくセットされていないと、異常燃焼し、火災になるおそれがあります。燃焼中は熱膨張により、燃焼筒が左右に動きづらい場合があります。一旦、消火しストープが冷めてから燃焼筒を左右に動かしてください。マッチで点火した場合は、燃焼筒が正しくセットされていることを確認し、マッチの燃えかすをしん付近やストープ内に落としたり、置台の上に置かないでください。火災の原因になります。マッチや点火用ライターなどの特に引火性の高いものは、ストープ及びその周囲に絶対に置かないでください。火災の原因になります。



確認

⚠ 注意(CAUTION)

★大なべ禁止

- 天板からはみ出すような大きななべ、鉄板などをのせないでください。内部に熱がこもったり炎が横にのびたりして異常燃焼のおそれがあります。
- 不安定なやかん、なべなどは使用しないでください。転倒するおそれがあります。



禁止

★やかんやなべなどの使用注意

やかんやなべなどをのせた場合は、細心の注意をしてください。振動や接触によって、やかんやなべなどの熱湯がこぼれ、やけどをしたり、外筒(ガラス)が割れたり、異常燃焼(立炎)の原因になります。吹きこぼれたり、煮こぼれたりした場合は、お買い求めの販売店に点検を依頼してください。ストープの故障や錆発生の原因になります。やかんやなべなどを油タンクふたの上ののせないでください。内部に熱がこもり、油タンクふたなどが熱くなりやけどのおそれがあります。



注意

★不良灯油使用禁止

変質灯油(持ち越した灯油など)、不純灯油(灯油以外の油・水・ごみが混入した灯油など)などの不良灯油を使用しないでください。異常燃焼や故障(しんが下からない、点火できない、火が消えない)の原因になります。(燃料 5ページ参照)



禁止

★燃焼中移動禁止

火のついたまま持ち運ばないでください。やけどのおそれがあります。また、転倒すると火災になるおそれがあります。



禁止

★移動・運搬するときの注意

- ストープを移動する場合は、必ず消火し、ストープの温度が充分下がってから、油タンクを取り出し、傾けないように静かに移動してください。
- 修理・引越など、ストープを運搬される場合は、電池ケースから乾電池を取りはずして、油タンクを取り出し、油受けざらの灯油を必ず抜いてください。運搬の途中で灯油がこぼれ、周囲を汚すおそれがあります。



指示

★異常・故障時使用禁止

油漏れやにおい、すすの発生、炎の状態など異常や故障と思われるときは、使用しないでください。事故の原因になります。緊急の場合でもあわてずに、しんを下げて消火してください。**故障・異常の見分けかたと処置方法**(12ページ)に従って処置してください。



使用禁止

★正常燃焼の確認

燃焼中は時々炎を見て、正常に燃焼していることを確かめてください。しんが上がりすぎたり、燃焼筒がずれていると、異常燃焼やすす、油煙の発生原因になります。



確認

★燃焼筒のガラス割れ使用禁止

燃焼筒の外筒(ガラス)が欠けたり、割れて破損したままの状態では、絶対に使用しないでください。異常燃焼を起こしたり、すすが発生するおそれがあります。



使用禁止

★高温部接触禁止

- 燃焼中や消火直後は、高温部、天板(ストープの上面)やガードに手などふれないよう注意してください。やけどのおそれがあります。
- やかんやなべの取っ手は、加熱している場合もありますのでやけどに注意してください。



接触禁止

★高電圧注意

点火装置は、点火時に高電圧が発生します。点火プラグに不用意にさわらないでください。感電のおそれがあります。掃除、点検・手入れをするときは、必ず乾電池を取りはずしてからおこなってください。



感電注意

★ふく射熱に長時間あたらない

ストープの間近でふく射熱に長時間あたりつづけると、低温やけどや脱水症状になるおそれがあります。とくに、幼いお子様やお年寄り、体の不自由なかたや病気のかたなどの暖房には十分に注意してください。



やけど注意

1 安全のために必ずお守りください

△ 注意 (CAUTION)

★ほこりの除去

燃焼部周辺や置台、製品内部のほこりをときどき掃除してください。前板の下から燃焼用空気を吸い込みますので、紙やビニールなどを入れないように注意してください。ごみ、ほこりが堆積すると、異常燃焼や火災の原因になります。



指示

★点火前の注意

使いはじめや、しんのお手入れをした後は、しんに充分灯油がなじむよう、給油してから約20分待って点火してください。しんに充分灯油がなじんでいないと、しんの上下操作が重くなったり、点火や消火ができないことがあります。



注意

★お子様やお年寄りのご使用に注意

お子様やお年寄り、体の不自由な方がお使いになる場合は、ストーブの取扱い、部屋の換気、高温部への接触によるやけど、低温やけどや脱水症状などについて周囲の人が十分に注意してください。



指示

★保管時にしていただくこと

- 長期間使用しないとき、または保管するときは、必ず灯油を抜いて、電池ケースから乾電池を取りはずしてください。傾けたり、横倒しの状態では保管しないでください。火災のおそれがあります。
- しんの手入れ(から焼きクリーニング)は、風が当たる場所ではおこなわないでください。火災のおそれがあります。(保管 13ページ参照)



指示

★安全装置の作動確認

- 使用開始時と、使用中は1箇月に1回以上、対震自動消火装置を作動させて確実に消火することを確かめてください。確実に消火しないときは使用しないで、すぐに修理してください。
- 使用開始時と、使用中は1箇月に1回以上、気密油タンクの給油時消火装置が作動することを確かめてください。正常にセット、作動しないときは使用しないで、すぐに修理してください。



確認

★純正部品の使用

しんなどの部品は、必ずトヨトミ純正部品(指定された部品)を使用してください。純正部品を使用しないと、ストーブの性能を損なうばかりでなく、故障や予想しない事故が発生するおそれがあります。



指示

★分解修理の禁止

故障、破損したら使用しないでください。不完全な修理は危険です。



分解禁止

★廃棄するとき

ストーブを廃棄処分するときは、必ず油タンク、油受けざら内の灯油を抜き取り、電池ケースから乾電池を取りはずしてください。(保管 13ページ参照) 灯油や乾電池が入ったまま廃棄するとリサイクルの際、予想しない事故が発生するおそれがあります。



指示

★次の場所では使用しない

火災や予想しない事故や故障の原因になります。

水平でない場所、不安定な場所

- 傾斜した場所や振動の激しい所では、使用しないでください。対震自動消火装置が誤作動することがあります。
- しっかりした安定した場所で使用してください。
- 移動車両の中や、不安定な台の上で使用しないでください。転落したり、火災になるおそれがあります。

暖炉などストーブが囲われる場所

- 暖炉や押入れに入れての使用など、特殊な使いかたをしないでください。火災の原因になります。

ほこりや湿気が多い場所

- 粉類や繊維を取り扱う場所や温室・養鶏場など、塵やほこりの多い場所では使用しないでください。燃焼用空気を取り入れる箇所が目づまり状態になり、異常燃焼を起こすおそれがあります。

可燃性ガスの発生する場所、またはたまる場所

- 爆発や火災の原因になります。

理・美容院、クリーニング店などスプレーや化学薬品を使う場所

- 化学薬品がストーブの熱で変化し、ストーブの故障や、腐食性ガスの発生により金属・鏡・ガラスなどを傷める原因となります。

風のアたる場所、部屋の出入口、屋外

- 風のアたる場所や屋外では使用しないでください。炎が出て危険です。掃除機の排気にも注意してください。
- 部屋の出入口など人の通る場所、人がぶつかったりつまずく場所で使用すると、転倒して事故や火災が起きるおそれがあります。



使用禁止

不安定な物をのせた棚などの下

- 落下物により火災が起きるおそれがあります。

直射日光のアたる場所、温度の高い場所

- 異常燃焼を起こすおそれがあります。
- 油タンクの灯油があふれ出て火災のおそれがあります。

温室・飼育室など人のいない場所

- 使用環境の変化で、火災など予想しない事故が発生するおそれがあります。

高地(1300m以上の場所)

- 酸素濃度が薄いので異常燃焼を起こすおそれがあります。

お願い (NOTICE)

★灯油の廃棄

灯油の廃棄処分は、灯油をお買い求めになった販売店にご相談ください。

★結露に注意

ストーブは室内で燃焼するため、気密の高い部屋などでは、換気を充分にしてください。換気をしていないと、壁や天井に結露してカビが発生する場合や、結露によってパソコンや電気機器等に障害が生じるおそれがあります。

2 使用する場所

★効果的に使用するために

- 外気に接する窓の下や壁面など、冷気の入ってくる場所にストーブを置くと、冷気がストーブで暖められて上昇対流しますので、部屋の温度のムラが少なくなり、効果的な暖房ができます。ただし、部屋の出入口や人の通る場所、風のアたる場所、可燃物のそばには置かないでください。
- 部屋の空気をサーキュレータなどで対流させますと、部屋の温度のムラがより少なくなり、効果的に暖房ができます。(このときストーブには直接風が当たらないように注意してください。)

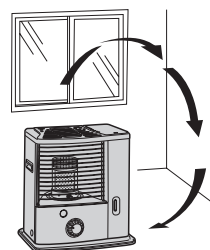

3 各部のなまえ

外観図

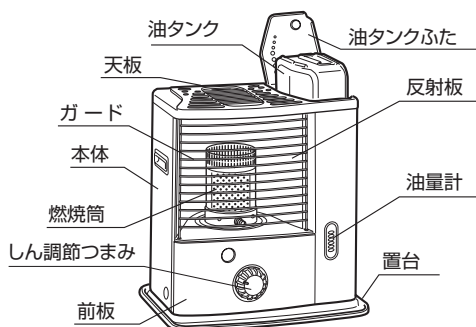

構造図

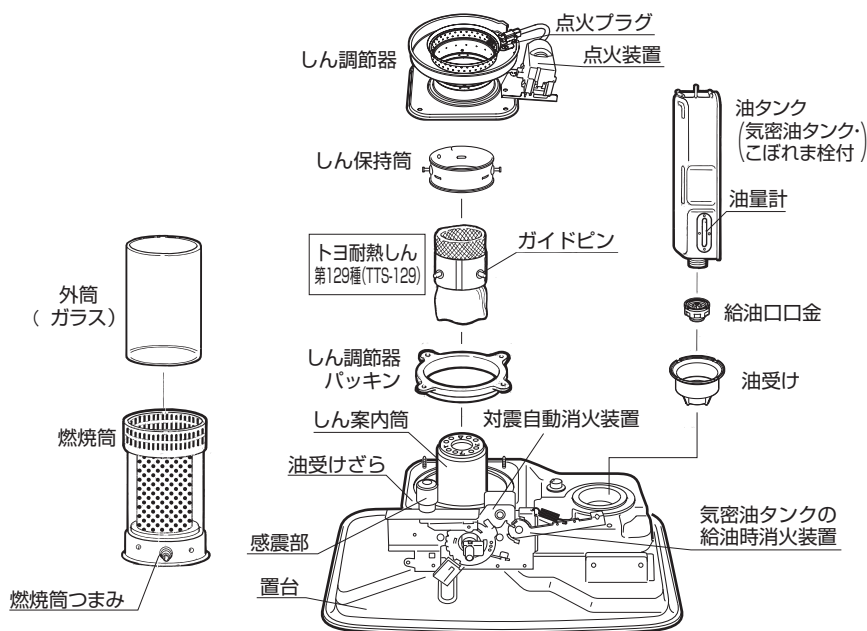

操作部

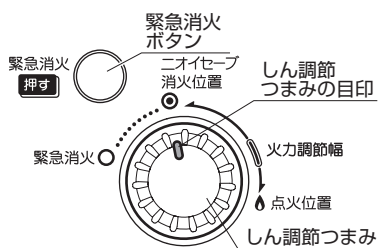

お使いになる前に

4 使用前の準備

使用前の準備と確認

1 ストープを取り出す

- 包装箱から包装材などを取り除き、製品を傷付けないように取り出してください。
- ガードの右下すみを少し持ち上げて手前に引き、ガードを開けてください。
- 燃焼筒の包装材にある穴に指を入れ、内側に折り曲げている部分(凹部)を引き出し、包装材を下げてください。
- 燃焼筒を取り出し包装材を取り除いてください。
- 反射板固定用のテープを取りはずしてください。

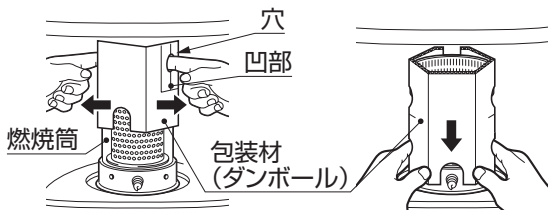
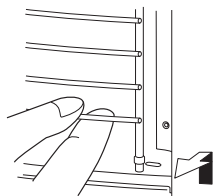

お願い

- 包装材は可燃物ですから、必ず取り除いてください。
- 包装箱や包装材はストーブの保管に必要です。また、取扱説明書も忘れずに保管してください。
- 燃焼筒の端面に手・指などふれないようにしてください。

2 燃焼筒をセットする

- 燃焼筒をしん調節器の上に正しくセットし、燃焼筒つまみを左右に2~3回動かし、しん調節器に正しくセットされているか確かめてください。
- ガードをもとの位置に閉じてください。

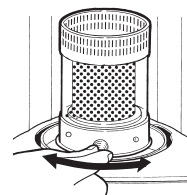

お願い

製品の輸送中に生じた外筒(ガラス)の破損、燃焼筒の変形、ねじのゆるみや、はずれなどがいないか調べてください。

3 乾電池を取り付ける

- 乾電池は別売です。
- 市販の単二形乾電池(4個)を購入の上、本体後側の電池ケースに、⊕⊖を正しく合わせて入れてください。(アルカリ乾電池を推奨します。)
- 充電式電池では電圧が低く着火しにくくなります。
- 新しい乾電池と古い乾電池、種類の違う乾電池を混ぜて使用しますと、点火できなかったり、点火しにくくなったり、液漏れや破裂の原因になります。
- 電池ケースにはガタツキがあります。
- 電池ケースにカバーは設けていません。

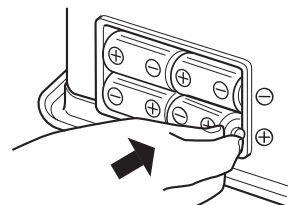

4 使用前の準備

燃料

危険

★ガソリン使用禁止

ガソリンなど揮発性の高い油は、絶対に使用しないでください。少量の混入でも、火災の原因になります。



ガソリン使用禁止

- 燃料は灯油(JIS1号灯油)を必ず使用してください。
- 不良灯油(変質灯油、不純灯油)は、絶対に使用しないでください。
- 誤ってガソリンなどの燃料を使用したことがわかったときは、あわてずに緊急消火ボタンを押して消火してください。

灯油とガソリンの見分けかた

指先に使用燃料をつけて息を吹きかけます。(火の気のない所でおこなってください。)

○



灯油は濡れたまま

×



ガソリンはすぐ乾く

不良灯油(変質灯油、不純灯油)とは

変質灯油とは

- 昨シーズンより持ち越した灯油。
- 温度の高い場所で保管した灯油。
- 日光の当たる場所で保管した灯油。
- 乳白色のポリタンクで保管した灯油。
- 灯油用ポリタンクのふたが開けてあった灯油。

古い灯油は使わないで

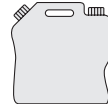

使用禁止

不純灯油とは

- 水やごみなどが混入した灯油。
- ガソリン、軽油、シンナー、天ぷら油、機械油などが混入した灯油。
- 灯油以外の油を入れたことのある容器に保管した灯油。
- 水抜剤や助燃剤を添加した灯油。

灯油以外の油、水、ごみを入れないで



使用禁止

正しい灯油の保管方法

- 灯油は屋内の冷暗所で保管してください。
- 火気、雨水、ごみ、高温、日光を避けた場所で保管してください。
- 翌シーズンに持ち越さないようにしてください。
- 紫外線を通しにくい色付きの灯油用ポリタンク(推奨マーク付)を使用してください。乳白色のポリタンク(水用)は使用しないでください。ふたは、しっかり閉めて保管してください。但し、灯油は紫外線だけでなく温度でも変質するので推奨マーク付の灯油専用容器でも日なたに放置しないでください。日なたに放置すれば変質灯油になります。

良い保管

直射日光、雨水が当たらず、火気のない冷暗所へ保管。

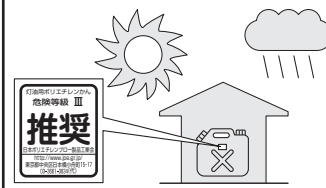

悪い保管

直射日光、雨水の当たるベランダなど、室外の保管。

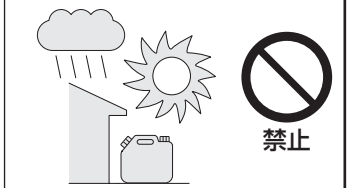

禁止

不良灯油(変質灯油、不純灯油)の見分けかた

- まずは、灯油が正しい保管状態であったかどうか確認してください。
- 次に、色で見分ける方法があります。2つのコップを用意し、片方には水、もう片方には灯油を入れます。その2つのコップの背後に白い紙をあて色を比較し、灯油に色がついていたら、変質灯油の可能性がります。変質灯油になるとうす黄色をおびた色になったり、すっぱい臭いがしたりします。(保管状態によっては、変色していなくても灯油が変質している場合があります。)また、水が混入した不純灯油の場合は、水が下にたまり、灯油と水が分離した状態になります。

少しでも色がついていたら使用しない。

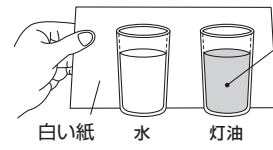

使用禁止

変質灯油や不純灯油などの不良灯油を使用すると

- 灯油の程度によりますが、1～30日のご使用でしんの先端(図1)または第1糸と第2糸の間(図2)に多量のタールがたまり、その部分が固くなったり、点火しにくくなったり、炎が大きくなったり、激しいにおいがしたりします。また、消火時にしんが下がらず火が消えなくなります。
- 水の混入した灯油を使用しますと、油タンクに灯油が残っていても炎が小さくなったり、しんが上下しにくくなったり、異常燃焼を起こして激しいにおいがしたり、火が消えたりします。
- ガソリン、シンナーなど、揮発性の高いものが混入した灯油を使用しますと、火災の原因になります。

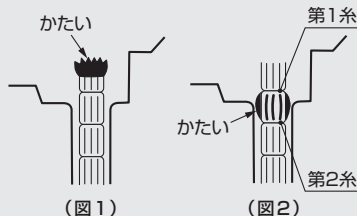

万一変質灯油や不純灯油などの不良灯油を使ったときの処置のしかた

- 1 油タンクや油受けざら内の悪い灯油を抜き取り、良質の灯油で内部を2～3回洗浄してから良質の灯油に入れ替えてください。(悪い灯油が残っていると再発します。)
- 2 **しんの手入れ**(11ページ)を参照して、しんの先端の固くなっている部分を、ラジオペンチなどで軽くつぶしてから、しんのから焼きクリーニングをしてください。
- 3 しんの手入れをおこなっても効果のないときや、水が多量に混入している場合は、しんを取り替えてください。替えしんについては、販売店までお問い合わせください。

お願い

変質灯油や不純灯油などの不良灯油が原因で、故障した場合の修理については、保証期間中であっても保証の対象外となります。

4 使用前の準備

給油のしかた



★給油時消火

給油は、必ず消火していることを確認して、ストーブの温度が充分に下がってから、他に火の気のない所でおこなってください。火災の原因になります。



1 油タンクを取り出す。

- 油タンクを取り出し、給油口口金を、左「☺」に回して取りはずしてください。
- 給油口口金を取りはずす前に、先端の弁部を押すと、給油口口金を取りはずしやすくなります。

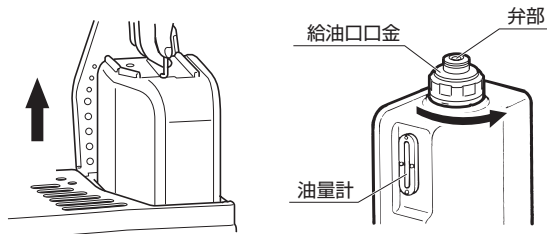

2 油量計を見ながら給油する。

- 市販の給油ポンプの先端をジャバラの手前まで深く差し込んで、油量計を見ながら給油してください。(ホースが抜けられないよう手でささえながら給油してください。)
- 灯油は、油量計のほぼ上部(右図の給油位置→)まで給油してください。油タンクの油面が上昇してくるとオレンジ色から黒色に変わります。入れ過ぎますと、あふれ出ることがありますので十分に注意してください。

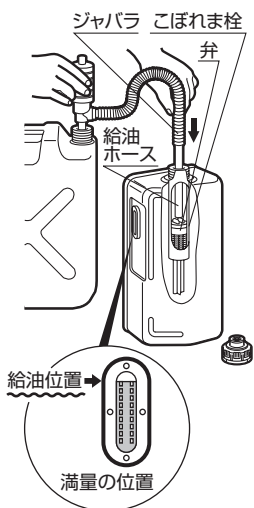

お願い

- 油タンクの中にある「こぼれま栓」の弁が、給油口の近くまで上がっているときは、給油ホースで弁を下へ押し下げて給油してください。
- 油タンクの中にある「こぼれま栓」は、給油口口金のはずれたときに、油漏れを防ぐ装置ですので、取りはずさないでください。

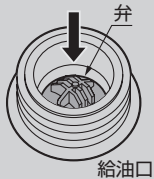

オート給油ポンプ(自動停止装置付)を使用する場合

- 市販のオート給油ポンプ(自動停止装置付)の中には、「こぼれま栓」と干渉して、次のような不具合状態になり、正しく給油できないものがあります。
[不具合] 1 スイッチをいれると、すぐに停止してしまう。
(処置) ●油タンクに差し込むホースのセンサー部の位置(方向)を変える。
(処置) ●ポンプの乾電池の消耗度を確かめる。消耗していれば交換する。
2 自動停止しない。灯油があふれてしまう。
(処置) ●ポンプの取扱説明書に従って、固定具の位置を調節する。
- 上記の処置をしても正しく給油できない場合は、直ちに給油を中止し、他の給油ポンプ(手動式ポンプなど)を使用して、正しく給油してください。

3 給油口口金を「カチッ」と音がするまで右「☺」に回して、しっかり締める。

- カチカチと何度も音がしても大丈夫です。正しく締まると油タンクの赤色の線が見えなくなります。
- 給油口口金を下にして、油漏れがないことを確かめてください。

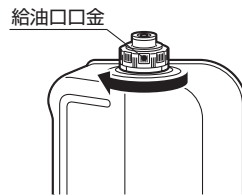

お願い

給油口口金を斜めに締めたりすると、簡単に給油口口金のはずれ、火災の原因になります。

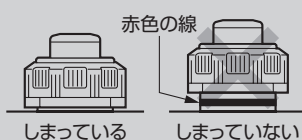

- 油タンクから灯油が漏れる状態で使用しないでください。火災のおそれがあります。
- 同時に多数の油タンクに給油する場合は、類似している給油口口金がありますので、間違えないようにしてください。灯油が出なくなったり、故障の原因になります。
- 灯油容器のふたも、しっかり締めておいてください。

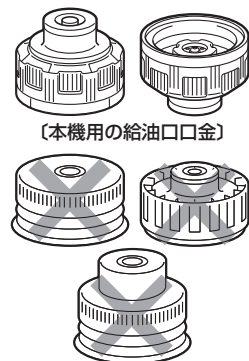

4 こぼれた灯油はよくふき取る。

- こぼれた灯油は必ずきれいにふき取ってください。危険ですし、燃焼中に臭気を発生する原因にもなります。
- 本体内に灯油をこぼした場合はよくふき取り販売店にご相談ください。そのまま使用されますと、火災の原因となります。

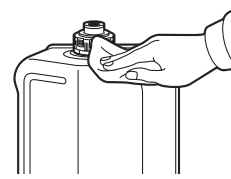

5 油タンクをセットする。

油タンクを、本体に正しく、ゆっくりとセットしてください。

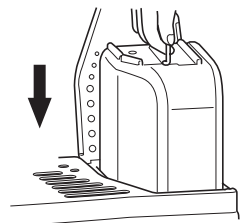

給油の目安

- ストーブを使用するときは、ときどき油量計を見て、灯油があるか確認してください。油タンクの油面が減少して黒色からオレンジ色に変わります。油面が油量計の下部(右図参照)まで減りましたら消火して、ストーブの温度が充分に下がってから給油してください。給油は灯油がなくなる前におこなってください。

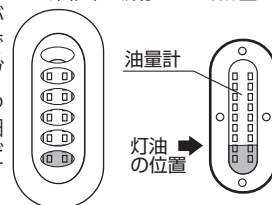

(本体にセットした時) (油タンクのみ)

4 使用前の準備

点火前の準備と確認

点火前の確認

- ストープの上方や周囲、置台の上に、布類や紙やマッチなど、可燃物がないことを確認してください。可燃物があると火災のおそれがあります。
- ストープが水平で安定した場所に設置してあることを確認してください。

燃焼筒と油タンクのセットを確認する

- 点火操作前に、燃焼筒つまみを左右に2～3回動かし、燃焼筒が正しく、しん調節器にセットされているか、燃焼筒のすわりを確かめてください。
- 油タンクがセットされていないと、気密油タンクの給油時消火装置が作動して、しん調節つまみが戻り、点火できません。

対震自動消火装置のセット

しん調節つまみを「点火位置」の方向(🔄)にゆっくり止まるまで回しますと、対震自動消火装置は自動的にセットされます。対震自動消火装置がセットできない場合は、いったんしん調節つまみを「緊急消火」の方向(🔄)へ回してからもう一度おこなってください。

5 使いかた

点火のしかた

⚠ 注意

★点火前の注意

使いはじめや、しんのお手入れをした後は、しんに充分灯油がなじむよう、給油してから約20分待って点火してください。しんに充分灯油がなじんでいないと、しんの上下操作が重くなったり、点火や消火ができないことがあります。



- 初めてお使いになるときは、点火後、ストーブに付着しているほこりや油が焼けるにおいがしますが、しばらくお使いいただければおいはなくなります。
- 点火後しばらくの間は、炎が安定せず、「ポツ、ポツ、ポツ」と燃焼音がしますが、異常ではありません。しばらくすると炎が安定し、音がなくなります。

電池点火のしかた

1 しん調節つまみを回し、目印が「点火位置」になり、止まるまで回す。

- しん調節つまみを「点火位置」の方向(🔄)にゆっくり完全に止まるまで回し、しんをいっぱい上げて点火してください。

※ しん調節つまみの目印がほぼ真横になるまで回してください。

- 点火操作の途中で「ピー」と言う放電音がしますが、しん調節つまみはそのまま止まるまで回してください。
- しん調節つまみが、止まらずに「緊急消火」の位置まで戻ってしまう場合は、油タンクが正しくセットされているか確認してください。それでも戻ってしまう場合は、いったん、しん調節つまみを「緊急消火」の方向(🔄)へ回してください。回せない場合や硬い場合は、しんにタールがついています。しんの手入れ(から焼きクリーニング)または、新しいしんと交換してください。

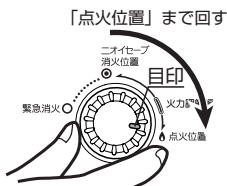

電池点火が使えないとき

1 しん調節つまみを「点火位置」の方向へゆっくり回す。

- しん調節つまみを「点火位置」の方向(🔄)に、ゆっくり完全に止まるまで回してください。
- しん調節つまみが、止まらずに「緊急消火」の位置まで戻ってしまう場合は、油タンクが正しくセットされているか確認してください。それでも戻ってしまう場合は、いったん、しん調節つまみを「緊急消火」の方向(🔄)へ回してください。回せない場合や硬い場合は、しんにタールがついています。しんの手入れ(から焼きクリーニング)または、新しいしんと交換してください。

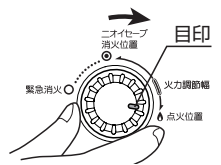

2 火が着いたことを確認する。

- 火が着いたことを確認したら、手をしん調節つまみからゆっくりはなしてください。
- 火が着いた後もしん調節つまみを回しきったままですと、乾電池の消耗が早くなります。またカーボンが付着して、点火しにくくなる原因になります。

点火しにくい場合は

- 点火プラグ付近から白煙が出て点火しにくい場合は、しん調節つまみを少し戻してから、再び「点火位置」の方向にゆっくり止まるまで回すと点火しやすくなります。
- しんにタールやカーボンが付着したり、点火プラグに水分がついていたり汚れてくると、点火しにくくなります。しんの手入れ、しんの修正、点火プラグの掃除をおこなってください。

(日常の点検・手入れ 9・10・11 ページ 参照)

- 乾電池の電圧が不十分で点火しにくい場合は、新しい乾電池(単二形乾電池 4 個)をご購入のうえ交換してご使用ください。

3 燃焼筒のセットを確認する。

点火操作後、すぐに燃焼筒つまみを左右に2～3回動かし、燃焼筒が正しくしん調節器にセットされているか、しんの上ののっていないかなどの燃焼筒のすわりを必ず確かめてください。燃焼筒が正しくセットされていないと、異常燃焼し、火災になるおそれがあります。

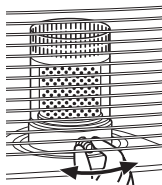

2 マッチや市販の点火用ライターで点火する。

- ガードを開けて、燃焼筒を持ち上げ、マッチや市販の点火用ライターなどを使ってしんに火を着けてください。
- たばこ用のライターで点火しないでください。
- マッチで点火した場合は、マッチの燃えかすをしん付近やストーブ内に落としたり、置台の上に置かないでください。火災の原因になります。

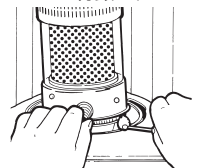

3 燃焼筒のセットを確認する。

- 火が着いたことを確認したら、すぐに燃焼筒つまみを左右に2～3回動かし、燃焼筒が正しくしん調節器にセットされているか、しんの上ののっていないかなどの燃焼筒のすわりを必ず確かめてガードを閉じてください。燃焼筒が正しくセットされていないと、異常燃焼し、火災になるおそれがあります。



- 火が着いたことを確認したら、しん調節つまみを少しだけ(火が消えない程度に)消火の方向に回してみ、引っかかりがなくスムーズにしんが下げられることを確認してから、もう一度しんを上げて使用してください。しん調節つまみがスムーズに回らないときは、燃焼筒を持ち上げて、しんを完全に下げた後から、点火操作を始めからやり直してください。

5 使いかた

炎の調節のしかた

警告

★衣類の乾燥厳禁

衣類などの乾燥には使用しないでください。
衣類が乾燥すると、ストーブの熱気でゆれて落下して火がつき、火災の原因になります。



注意

★やかんやなべなどの使用注意

やかんやなべなどをのせた場合は、細心の注意をしてください。
振動や接触によって、やかんやなべなどの熱湯がこぼれ、やけどをしたり、外筒(ガラス)が割れたり、異常燃焼(立炎)の原因になります。吹きこぼれたり、煮こぼれたりした場合は、お買い求めの販売店に点検を依頼してください。
ストーブの故障や錆発生の原因になります。
やかんやなべなどを油タンクふたの上にのせないでください。内部に熱がこもり、油タンクふたなどが熱くなりやけどのおそれがあります。



炎の調節

- 炎の調節は、しん調節つまみを回しておこなってください。
- しん調節つまみを回して炎を調節するときは、**炎の状態**のイラストをよく見て、必ず正常燃焼の状態で使用してください。

炎の状態

最大正常燃焼のときの炎の長さは、燃焼筒の上部より約1~3cmです。

異常	正常	正常	異常
しんの上げすぎ (炎が大きくのびている)	最大正常燃焼	最小正常燃焼	しんの下げすぎ (燃焼筒が十分に赤熱しない)
すずや一酸化炭素が多く発生する	炎の長さが1~3cm	炎がわずかに出ている状態	においや一酸化炭素が多く発生する

- 炎の大きさは上図のように、正常燃焼の状態でご使用してください。
- 点火後は燃焼筒が徐々に赤熱し、数分で燃焼筒全体が赤熱します。
- 部分的な炎の伸びや、燃焼筒の赤熱ムラがでるときは、燃焼筒つまみを持って燃焼筒を左右に2~3回動かしてください。
- 炎が安定したら、しん調節つまみを回して、正常燃焼の状態に調節してください。
- 燃焼中は、ときどき炎を見て、正常燃焼していることを確かめてください。しんが上がりすぎていたり、燃焼筒がずれていると、すずが出て異常燃焼を起こして危険です。

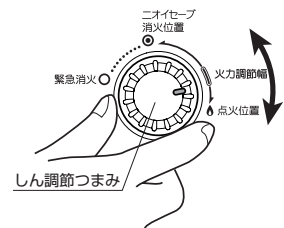

火力を弱くする場合の注意

- 前板の火力調節幅の表示を目安に炎の状態を見て調節してください。
- 火力を弱くした場合でも、燃焼筒全体が、十分に赤熱している状態で使用してください。
- あまり火力を弱くしすぎると、においや一酸化炭素が多く発生し、しんにタールが付着し消火時間が長くなります。
- 炎の大きさは、使用時間の経過につれて、燃焼筒の酸化、耐熱しんの劣化によって小さくなってきます。しん調節つまみを回してしんをいっばいに上げてても、燃焼筒やしんの劣化などで炎が大きくなるらないときは、**しんの手入れ**(11ページ)を参照して、しんの手入れをしてください。
- 変質灯油や不純灯油などの不良灯油を使用してしまうと、しんにタールが付着したり、水を含んでしまったときは、炎が大きくなるらないとともに、しんの上下操作が重くなります。このようなときは、**しんの手入れ**(11ページ)を参照して、しんの手入れをしてください。

消火のしかた

通常の消火の場合

- しん調節つまみの目印が、「**ニオイセーブ消火位置**」になるまで、ゆっくりと回す。
しん調節つまみの目印を消火の方向「」の「**ニオイセーブ消火位置**」までゆっくり止まるまで回してください。(速く回すとにおいが出やすくなります。)
- 消火を確認する。
● においを少なくするため、約1~5分程燃焼(炎が一部残る)して消火します。
● しん調節つまみの目印が「**ニオイセーブ消火位置**」にあり、火が消えたことを必ず確認してください。
● 消火時間が長いときは緊急消火ボタンを押して消火してください。

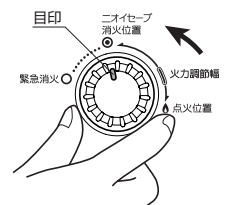

緊急の消火の場合

- **緊急消火ボタンを押す。**
- 急速に消火させるため、においやすずが発生することがあります。
しん調節つまみの目印が「**緊急消火**」の位置にあり、火が消えたことを必ず確認してください。
- 緊急消火ボタンを押しても、しんが下がらず消火できない場合は、しん調節つまみを強く左方向「」に回して、しんを下げてください。
それでもしんが下がらない場合は、油タンクを取り出し、火が消えるまで燃やしきってください。(約1時間かかります。)

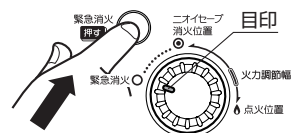

お使いになる前

使いかた

5 使いかた

- 時間に余裕がない場合は、ガードを開き、燃焼筒の上にコップ一杯（200ml 程度）の水をかけて消火してください。

水をかけると水蒸気が出たり、ガラスが割れることがあります。あわててヤケドをしないように、手袋はめるか、手にタオルを巻くなどしてからおこなってください。水をかけたことで、油受けざら内に水が入ったりしんが水を含んだりします。後でメンテナンスが必要です。

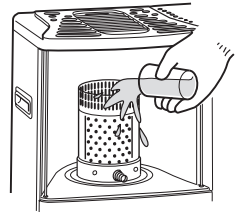

しんが下がる原因は、しんにタールがたまっていたり、水を含んでいることがありますので、**しんの手入れ**（11 ページ）を参照し、しんの手入れをおこなうか、新しいしんに交換してください。

お願い

消火後、約 5 分間は再点火しないでください。燃焼筒が冷えないうちにしんを上げると、生ガスが発生し、激しい臭気が出たり、点火しないことがあります。

6 安全装置

対震自動消火装置

- ストープが地震（震度約 5 以上）や強い振動、衝撃を受けたとき、火災などの危険を防ぐために自動的に消火させる安全装置です。
- しん調節つまみを「点火位置」の方向にゆっくりと止まるまで回すと、自動的にセットされます。（油タンクが本体に挿入されていないと、対震自動消火装置はセットされません。）
- 地震によって作動した場合は、周囲の可燃物がたおれていないか、機器の損傷はないか、油がこぼれていないかなど異常がないことを確認した後、再点火してください。

気密油タンクの給油時消火装置

- 燃焼中に油タンクを取り出すと、自動的に消火させる安全装置です。（しん調節つまみの目印が「緊急消火」の位置に戻ります。）
- 油タンクを本体に挿入すると自動的にセットされ、しん調節つまみが回せるようになります。
- 気密油タンクの給油時消火装置は、消火した状態（しん調節つまみの目印が「ニオイセーブ消火位置」にある場合）でも油タンクを抜くと、「緊急消火」の位置まで目印が戻り対震自動消火装置がセットできなくなります。

お願い

燃焼中に、対震自動消火装置や、気密油タンクの給油時消火装置が働いた場合は、消火時のにおいが強く発生します。給油をされるときは、においを抑えるためしん調節つまみで消火させ、消火を確認してから油タンクを取り出してください。

7 日常の点検・手入れ

点検・手入れのしかた

点検・手入れをおこなうときは

- ストープを消火し、ストープの温度が充分に下がってからおこなってください。
- 手をけがしないように手袋をはめておこなってください。
- 安全装置の取りはずし、分解はおこなわないでください。
- 必ず乾電池を、電池ケースから取りはずしてからおこなってください。

使うたびに

点検箇所	点検内容	処置方法
ストープの周囲	● ストープの周囲に可燃物や障害物はありませんか。 [火災の原因になります]	● 常に整理、掃除をし可燃物をストープの周囲に置かないでください。
油こぼれ 油たまり 油にじみ	● 油タンク、油受けざら、置台の表面に、灯油がこぼれたり、たまったり、にじんではありませんか。 [火災の原因になります]	● こぼれたり、たまったり、にじんた灯油はきれいにふき取ってください。
油漏れ	● 油タンクから油漏れがありませんか。 ● 製品から油漏れはありませんか。 [火災の原因になります]	● 油タンクの給油口口金の、弁部などにはさまっているごみなどを、取り除いてください。 ● 灯油が漏れている場合は、すぐに使用をやめ、お買い求めの販売店に修理を依頼してください。
外筒 (ガラス)	● 欠けたり、割れたりしていませんか。 [異常燃焼の原因になります]	● お買い求めの販売店に相談して、新しい燃焼筒に交換してください。

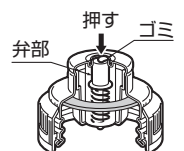

7 日常の点検・手入れ

1箇月に1回以上

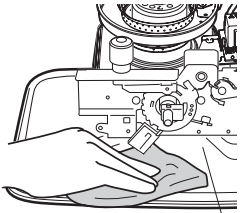
点検箇所	点検内容	処置方法
ほこり 燃焼用空気 取入れ部 (しん案内 筒下部)	●反射板や置台にほこりがたまっていませんか。 前板の下の隙間に紙やビニールなどが入りこんで いませんか。 [異常燃焼や火災の原因になります]	● 保管 (13ページ)を参照 して本体を取りはずし、 置台と油受けざらの隙間 (特にしん案内筒の下部) のほこり、ごみなどを取り 除いてください。掃除機で 吸い取るのも効果的です。  しん案内筒の下
対震自動 消火装置	●しん調節つまみを回してしんを上げてから、置台を ゆすると、対震自動消火装置が作動し、そのとき しんが下がり、しん調節つまみの目印が「緊急消火」 の位置に戻りますか。 [確実に消火することを確認]	●しん調節つまみの目印が「緊急消火」の位置に戻ら ない場合は、しんの頂の点検をしてください。 ●販売店に修理を依頼してください。
乾電池	●点火プラグのスパーク音は、「ピーー」と鳴りますか。 [乾電池の電圧(消耗)点検]	●音がかすれる場合は、電圧が下がっています。 新しい乾電池に交換してください。 新しい乾電池に交換しても直らない場合は、 点火 プラグ の頂の点検をしてください。
燃焼筒	●燃焼筒の細かい穴に燃えかすや、すすが付着してい ませんか。[異常燃焼の原因になります。]	●ブラシなどを使って、燃えかすや、すすを取り除き、 きれいに掃除してください。
しん	●しんの先端にタールが付着して、固くなっていま せんか。 <div style="border: 1px solid black; padding: 5px; margin: 5px 0;">しんにタールが付着していると、次のような不具合 が発生します。</div> <ul style="list-style-type: none"> ●消火操作をしても、しんが下がらず、消火しない。 ●しん上下の操作が重く、スムーズにできない。 ●点火操作をしても、点火しない。 ●燃焼筒が赤熱しなかったり、燃焼中においがする。 	●タールが付着している場合は、 しんの手入れ (11 ページ)に従って、しんの手入れをおこなってくだ さい。 <div style="border: 1px solid black; padding: 5px; margin: 5px 0;">お願い</div> <ul style="list-style-type: none"> ●しんの手入れは、風があたる場所ではおこなわな いください。 ●しんの手入れ中にはおいがしますので、部屋の換 気をしてください。 ●しんの手入れをおこなっても効果のない場合は、 新しいしんに交換してください。
点火プラグ	●点火プラグが、カーボンやタールで汚れていま せんか。 ●点火プラグがしんにくい込んでいませんか。 [点火不良の原因になります] ●水をこぼしたりしていませんか。	●点火プラグが汚れているときは、「 点火プラグの 掃除 」に従って処置をしてください。 ●点火プラグがしんにくい込んでいるときは、「 しん の修正 」に従って処置をしてください。
気密油タン クの給油時 消火装置	●しん調節つまみを回してしんを上げてから油タンク を持ち上げると、気密油タンクの給油時消火装置 が作動してしんが下がり、しん調節つまみの目印が 「緊急消火」の位置に戻りますか。	●しん調節つまみの目印が「緊急消火」の位置に戻ら ない場合は、しんの頂の点検をしてください。 ●販売店に修理を依頼してください。

点火プラグの掃除

- ガードを取りはずし、乾電池と燃焼筒を取り出してから、マイナスドライバーなどで、点火
プラグの電極や碍子部分に付着した汚れを取り除いてください。
- 掃除が終わりましたら、元通りにしん調節器に燃焼筒をのせ、ガードを取り付け、乾電池を
取り付けて正常に点火するかどうか確認してください。
- 点火しにくかったり、点火しない場合は、「しんの修正」をするか、もう一度きれいに掃除し
直してください。また、しんの手入れ(から焼きクリーニング)をおこなうと、点火プラグに
付着した水分や汚れが取れやすくなります。**しんの手入れ**(11ページ参照)

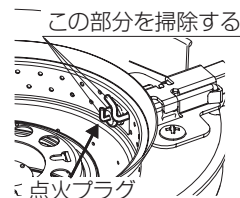

しんの修正

- 乾電池と燃焼筒を取り出し、しんを上げて点火プラグ近くのしんの側面を
内側に、割り箸などで軽く押さえるように撫でて、しんを整える。
- 一度しんを下げてから燃焼筒をのせ、乾電池を取り付けて点火して
ください。

しんと点火プラグ
の間を少し離す

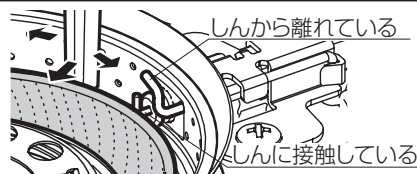

使
い
か
た

お
手
入
れ
・
保
管

7 日常の点検・手入れ

油タンク内の灯油の抜き方

給油口口金を取りはずし、油タンクを逆さにすると、こぼれま栓が(油漏れ防止装置)が作動して、灯油が抜けません。灯油を抜くときは、以下の①項と②項をおこなってください。

①市販の給油ポンプ(手動式)を使い抜く。

油タンクを取り出して、給油口口金を取りはずしてください。市販の給油ポンプ(手動式)を、油タンクのこぼれま栓を押し下げて、ななめに底まで押し込んで、灯油を抜き取ってください。



②わずかに残った灯油は、油受けを給油口口金に押し当てて抜く。

油タンクに給油口口金を取り付けてください。油受けを本体の中から取り出して給油口口金に押し当てて、油タンクを上下にゆずって灯油を抜いてください。



(油タンクに入っている灯油を完全になくなるまで燃やしきっていただければ灯油を抜く必要はありません)

しんの手入れ(から焼きクリーニング)

お願い

- しんの手入れは、風が当たる場所ではおこなわないでください。
- しんの手入れ中は、においがしますので、部屋の換気をしてください。
- しんの先端が固くなっているときは、ラジオペンチなどで軽くつぶしてください。
- こぼれま栓は、はずれません。割り箸などの棒を使ってこぼれま栓を押し下げたりしないでください。中に入ってしまうことがあります。
- しんの手入れ後のご使用は、しんに充分灯油がなじむよう、給油してから約20分以上待ってから点火してください。しんに充分灯油がなじんでいないと、しん上下が重くなったり、点火や消火ができないことがあります。
- 効果のないときや、水が多量に混入している場合は、しんを取り替えてください。



1 空の油タンクを本体にセットしてください。

- セットしないとしんが下がって、しんの手入れができません。

2 点火操作をして、正しく燃焼させてください。

3 そのまま灯油がなくなり、火力が小さくなるまで放置してください。

4 火力が小さくなりましたら、しんを最大に上げて自然に消火するまで燃やしてください。

5 緊急消火ボタンを押してください。

- 火が消えたことを確認してください。

8 定期点検

長期間ご使用になりますと、機器の点検が必要です。2年に1回程度、シーズン終了後などに、お買い求め店、または、修理資格者「(一財)日本石油燃焼機器保守協会(TEL.03-3499-2928)でおこなう技術管理講習会修了者(石油機器技術管理士)など」のいる店などに点検依頼されることをおすすめします。

9 設計上の標準使用期間

設計上の標準使用期間について

設計上の標準使用期間とは、適切な取り扱いや維持管理にて標準的な使用条件の下で使用した場合に安全上支障なく使用することが出来る期間として、設計上設定される期間で、型式ごとに設定されるものです。設計上の標準使用期間を過ぎての製品使用については、経年劣化により安全性が損なわれ、ひいては重大製品事故に至るおそれがあります。設計上の標準使用期間は、不具合なく製品を使用しても、点検・取替えの検討をするための目安時期として記載しています。なお、設計上の標準使用期間は、無償保証期間とは異なるものですのでご注意ください。

設計上の標準使用期間の算定の根拠

本製品の設計上の標準使用期間は(一社)日本ガス石油機器工業会が発行した「自主基準 石030 石油暖房機の設計上の標準使用期間の表示について」に規定してあるように「自主基準 石028 開放式石油ストーブの標準使用条件、標準加速モード及び試験条件」に基づき以下の条件を想定して設定しています。

項目	条件
年間使用時間	2,100時間
年間燃焼回数	300回
火力	取扱説明書などに示す最大正常燃焼状態

本製品の設計上の標準使用期間は、上記に基づき8年相当と算出しています。

<ご注意ください>

- 本製品を上記の標準的な使用時間を超える使用頻度や異なる環境でお使いいただいた場合においては、設計上の標準使用期間よりも早期に安全上支障を生じるおそれが多くなることが予想されますので、早めに点検・取替えの検討をしていただきますようお願い致します。本製品には、本体に「製造年表示」が記載されています。一般家庭での使用環境において、標準的な使用時間より使用頻度が低い場合は、製造年から8年経過が点検・取替えの目安ですので参考にしてください。
- 本製品を目的外の用途で使用したり、業務用に使用されるなど、上記の標準使用条件と異なる環境で使用された場合も設計上の標準使用期間の到来前に経年劣化等による重大事故発生のおそれが高まることが予想されますので、このようなご使用は、お控えいただくようお願いいたします。

9 設計上の標準使用期間

日常的に行うべき保守の内容について

- 本製品を安全にご使用いただくためには、お客様においても日常的に掃除や安全確認をおこなっていただくようお願いいたします。
日常の点検・手入れ (9・10・11ページ) に記載の方法で掃除や安全確認をおこなってください。
- 掃除や異常を感じた場合の措置をおこなう際には、ストーブを消火し、ストーブの温度が十分に下がってからおこなってください。
- 故障・異常の見分け方と処置方法** (12ページ) に基づいて調べて異常が生じた場合は、直ちに使用を中止してお買い求めの販売店にご連絡ください。

定期点検について

- 定期点検** (11ページ) にあるように2年に1回程度、定期点検(有料)の実施をお願いします。

10 故障・異常の見分けかたと処置方法—修理を依頼される前に—

故障・異常箇所	現象	点火しない・こくこ	炎が大きくなる・消えてしまう	赤火や、すすが出て燃える	消火しない・こくこ	においがする	炎がかたよる	しんが下がらない	しん上下の操作が重い	火の回りが遅い	乾電池の消耗が激しい	処置方法	参照ページ
しん	しんの出過ぎ。	○		○	○							しんを下げたて炎を調節する。	8
	しんの出が少ない。	○	○		○					○		しん高さを調節する。 新しいしんと交換する。	13
	しんに水を含んでいる。または油受けざら内に水が入っている。	○	○					○	○	○		しんの手入れをする。または、新しいしんと交換する。 油受けざら、油タンク内の灯油を正常な灯油に交換する。	5・11 ・13
	しんにタールがついている。	○	○		○	○		○	○	○			
燃焼筒	燃焼筒がしんの上ののっている。			○	○	○	○					点火してからすぐに燃焼筒つまみを持って左右に2～3回動かす。	7
	燃焼筒の変形。			○	○	○						内炎筒・外炎筒が変形していないか確かめる。 (変形がある場合は販売店に連絡する。)	13
	しん調節器と燃焼筒との間にすき間がある。			○	○	○						しん調節器上面にタールがついていないか。 または燃焼筒下部に不揃いがないかを調べる。	-
	外筒(ガラス)にひび割れがある。			○	○	○						燃焼筒を交換する。	13
燃料	灯油が変質している。(汚れた油やポリ容器で1年間持ち越した油など)	○	○		○	○		○	○	○		しんにタールがつく原因となるので正常な灯油に交換する。	5
	灯油が水やごみを含んでいる。	○	○					○	○	○		正常な灯油に交換する。	5
油タンク	給油口口金が間違っている。	○	○									給油口口金を正しいものに取り換える。	6
	油タンクが本体に入っていない。	○										油タンクを本体に入れる。	6
乾電池	乾電池が消耗している。	○										新しい乾電池に交換する。	4
	正しく入れていない。	○									○	正しく入れ直す。	4
点火装置	点火装置のコードがはずれている。	○										コードがはずれているときは正しく差し込む。 その他は販売店に連絡する。	-
	点火装置がショート(短絡)している。	○									○	ショートしないようになおす。 不明のときは販売店に連絡する。	-
	点火プラグの電極が正常でない。	○										点火プラグが破損していないか確かめる。 破損している場合は販売店に連絡する。	-
	点火プラグがしんにくい込んでいます。 点火プラグが汚れている。	○										しんの修正をする。 点火プラグを掃除する。	10
置台	製品内部に、ほこり、ごみがたまっている。			○								製品内部を掃除する。	13

お手入れ・保管

- この表以外の不具合があるときや、処置方法により処置をしても良くならないときは、使用を中止し、お買い求めの販売店、または弊社の**お客様相談窓口**にご相談ください。
- 燃焼中や消火後に、ときどき「ポコポコ」という音がしますが、これは油タンクから油受けざらへ灯油が流出するときの音で異常ではありません。

11 部品交換のしかた

注意

★高電圧注意

点火装置は、点火時に高電圧が発生します。点火プラグに不用意にさわらないでください。感電のおそれがあります。掃除、点検・手入れをするときは、必ず乾電池を取りはずしてからおこなってください。



- 交換部品は、トヨタ純正部品を使用してください。
- 交換部品は、お買い求めの販売店までお問い合わせください。
- 部品が販売店にない場合は、弊社の「お客様相談窓口」までお問い合わせください。
- インターネットでの部品購入は、<https://www.toyotomihome-plus.jp/> をご覧ください。

部品交換のときの注意

- ご自分で部品交換される場合は、下記の項目を守り、やけどや感電、けがなどしないよう注意してください。
 - ①ストーブは消火し、温度が充分下がるまで待ってください。
 - ②乾電池は必ず電池ケースからはずしてください。
 - ③手袋をはめてください。
- 不完全な修理は危険です。お買い求めの販売店か、(一財)日本石油燃焼機器保守協会でおこなう技術管理講習会修了者(石油機器技術管理士)などのいる販売店で修理依頼されることをおすすめします。

しんの交換のしかた

トヨタ純正適合しん

トヨ耐熱しん第129種(TTS-129)	商品コード:11256907
----------------------	----------------

しんの交換方法・注意内容は、替えしんに同梱の取扱説明書をお読みください。



検査に合格したしんにはこのマークが貼ってあります。マークの色彩は、白地に赤インクで表示されています。

燃焼筒の交換のしかた

燃焼筒 商品コード:11113106

燃焼筒の内・外炎筒などの変形や外筒(ガラス)が割れた場合は、お買い求めの販売店または、弊社の「お客様相談窓口」にご相談ください。

点火プラグの交換のしかた

点火プラグの交換は、お買い求めの販売店または、弊社の「お客様相談窓口」にご相談ください。

乾電池の交換のしかた

必ず4個とも同じ種類の新しい乾電池(単二形乾電池)に交換してください。はずした古い乾電池は、使用推奨期限内で電池能力が残っていれば他の製品に再利用をおすすめします。

12 保管(長期間使用しない場合)

注意

★保管時にしていただくこと

長期間使用しないとまたは保管するときは、必ず灯油を抜いて、乾電池を取りはずしてください。傾けたり、横倒しの状態では保管しないでください。火災のおそれがあります。



- 長期間使用しない場合は、日常の点検・手入れの項を参照し、次の要領でお手入れしてください。

- 1 油タンク内の灯油を抜き取り、しんの手入れをしてください。(11ページ)
- 2 電池ケースから乾電池を取り出してください。
- 3 緊急消火ボタンを押して、対震自動消火装置を作動させてください。
- 4 ガードを開いて燃焼筒を取り出し、しん調節つまみを引き抜いてください。
- 5 油受けざら内の灯油を抜き取ってください。
 - 本体の両側面と背面にある止めネジ3本を取りはずしてください。本体を前方に傾けながら、ゆっくりと上方に持ち上げてはずしてください。
 - 油受けを取り出し、油受けざらの灯油を市販のポンプ(手動式)で抜き取り、きれいな灯油ですすぎ洗いをしてください。油受けざらに水やごみが残ったまま保管すると、錆や穴あきの原因になります。残った灯油は、布切れなどで吸い取ってください。
- 6 ストーブ内のほこりや汚れを取ってください。
 - 感震部やストーブ内のごみやほこりはやわらかい布できれいにふき取ってください。
 - 汚れは、濡れた布でふいて落とし、乾いた布で水気を取り除いてください。
 - 錆が多量に発生している場合は、お買い求めの販売店に修理をご依頼ください。
- 7 油受け・本体・しん調節つまみを元通り組付け、燃焼筒をしん調節器の上に正しくのせてください。
- 8 包装箱に入れて、湿気の少ない場所に保管してください。「取扱説明書」も大切に保管してください。

お願い

油タンク内の灯油を完全になくなるまで燃やしていただければ、灯油の抜き取りやしんの手入れ(から焼きクリーニング)の必要はありません。

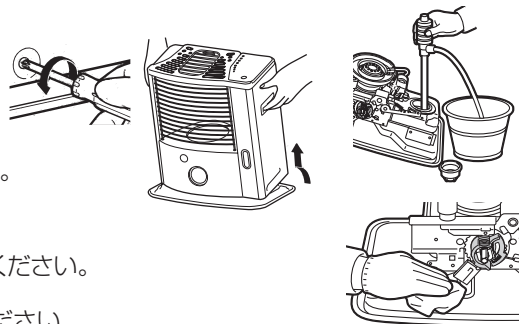

お願い

- 高温多湿、直射日光の当たる場所には保管しないでください。
- 油タンクは灯油を抜き、本体にセットして保管してください。
- 灯油の廃棄処分は、灯油をお買い求めになった販売店にご相談ください。
- 灯油は、変質を防ぐため、翌シーズンに持ち越さない(使いきる)ようにしてください。

13 廃棄するとき

保管 (13ページ) を参照して、油タンク、油受けざら内の灯油を抜き取り、電池ケースから乾電池を取りはずして、各自治体の指導に従って廃棄してください。

14 仕様

型式の呼び		RSX-23N			
種類	自然通気形開放式石油ストーブ	外形寸法 (置台を含む)	高さ	446mm	
	しん式・放射形		幅	422mm	
点火方式	電池点火 [単二形乾電池 4 個・別売]	しん	奥行	330mm	
質量	約 6.6kg		種類	普通筒しん	
使用燃料	灯油 (JIS1 号)	呼び寸法	内径	65mm	
最大燃料消費量	2.25kW (0.219 L/h)		厚さ	2.5mm	
暖房出力	2.25kW		吸上量	135%	
油タンク容量	3.6 L	安全装置	対震自動消火装置 (しん降下式)		
燃焼継続時間	約 16.4 時間		気密油タンクの給油時消火装置		

15 アフターサービス

保証について

- 保証書は販売店で所定事項を記入してお渡ししますので、記載内容をご確認のうえ大切に保管してください。
- 保証期間は、お買い求めの日より1年間です。

お願い

つぎのような原因による故障および事故につきましては、保証の対象となりませんので注意してください。

- (1) 変質灯油や不純灯油などの不良灯油、また灯油以外の燃料を使用したための故障や事故。
- (2) ほこりや汚れなど、手入れのゆきとどかないためにおこった故障や事故。
- (3) 純正部品以外のものを使用したり、しんにタールが付着したり、水を吸ったり、乾電池の電圧不足による故障。
- (4) 消耗部品 (乾電池、しんなど) の故障。
- (5) この取扱説明書や、注意書、ラベル類による指示、危険・警告・注意・お願い事項が守られず、誤った使いかたをされた場合の故障や事故。

- その他詳細な保証内容については、保証書の記載内容をご覧ください。

修理を依頼するとき

- **故障・異常の見分けかたと処置方法** (12 ページ) に従って、処置をおこなってください。
直らないときは、使用を中止し、必ずお買い求めの販売店、または下記 **お客様相談窓口** に修理を依頼してください。
- ご連絡いただきたい内容は次の通りです。
 - ①品名…石油ストーブ (自然通気形開放式石油ストーブ)
 - ②型式の呼び…RSX-23N
 - ③お買い求め年月日
 - ④故障の状況 (できるだけ具体的に)
 - ⑤おなまえ、おところ、電話番号
- 修理に際しましては、保証書をご提示ください。保証書の無料修理規定に従って、販売店が修理させていただきます。
- 保証期間が過ぎていても、修理すれば使用できる場合には、ご希望により有料で修理させていただきます。
- 修理料金は、技術料、部品代、出張料などで構成されています。
- 修理・引越しなどで、ストーブを運搬される場合は、電池ケースから乾電池を取りはずして、油タンク・油受けざら内の灯油を抜いてください。運搬の途中に灯油がこぼれ、周囲を汚すおそれがあります。

補修用性能部品について

- 石油ストーブの補修用性能部品の保有期間は製造打ち切り後 8 年です。
- 補修用性能部品とは、製品の機能を維持するために必要な部品です。
- **消耗・劣化する部品**
 - 使用期間により、交換・メンテナンスが必要な部品…しん、給油口口金、油受け
 - 変質灯油、不純灯油などの不良灯油の使用で劣化しやすい部品…しん

故障・修理の際の連絡先

アフターサービスについては、お買い求めの販売店、または、下記 **お客様相談窓口** までお問い合わせください。

株式会社 **トヨタ** お客様相談窓口

 **0120-104-154 FAX 052-857-1220**

受付時間：平日 (月曜～金曜) 午前 9 時～午後 5 時
(土・日・祝日は除く)

ホームページ <https://www.toyotomi.jp/>

トヨタ トヨタ 石油 ストーブ 保証書

本保証書は、本書記載内容により無料修理をおこなうことをお約束するものです。
お買い求め日から下記期間内に故障が発生した場合は、本書をご提示のうえ、お買い求めの販売店に修理をご依頼ください。

型式 RSX-23N	保証期間 お買い求め日より1年間	※販売店名・住所・電話番号
※お買い求め日	年 月 日	
※お客様 ご芳名	様	
〒	□□□□-□□□□	
ご住所		
[電話	()]

※印欄に記入がない、あるいは購入・支払いを証明するものがない場合は有料修理となりますから必ず確認し、購入証明書(領収書)を保管してください。

【 無 料 修 理 規 定 】

- お買い求め日から上記保証期間中に、取扱説明書、本体貼付ラベル等の注意書に従った正常な使用状態で故障した場合には、本書記載内容により、お買い求めの販売店または弊社が無料修理致します。
- 無料修理をお受けになる場合は、本書あるいは購入日・支払いを証明するものをご提示のうえ、お買い求めの販売店または弊社にご依頼ください。
- ご転居やご贈答品等でお買い求めの販売店に修理を依頼できない場合は、弊社までお問い合わせください。
- 保証期間内でも、次の場合は有料になります。
 - (イ) 取扱説明書、本体貼付ラベル等の注意書に従わない使用上の誤り、及び不当な修理や改造による故障及び損傷。
 - (ロ) お買い求め後の器具の転倒、落下、衝撃・輸送等による故障及び損傷。
 - (ハ) 火災、地震、水害、落雷、その他の天災地変、公害その他の環境要因による故障及び損傷。
 - (ニ) 指定以外の燃料、または変質灯油や不純灯油などの不良灯油を使用された場合に生じた故障や損傷。
 - (ホ) 一般家庭用以外(例えば、温室や業務用の使用、車両・船舶への搭載など)に使用された場合の故障及び損傷。
 - (ヘ) 部品の消耗による故障や損傷、部品交換及びメンテナンスの費用。
 - (ト) 本書にお買い求め年月日・お客様名・販売店名の記入のない場合、あるいは字句を書き替えられた場合。通信販売等で購入され、それを証明する商品の送り状・支払明細書の提示がない場合。ネット販売を利用した個人売買品や譲渡品、中古品の修理。
 - (チ) 修理のご依頼に際して本書のご提示がない場合。
- 本書は日本国内においてのみ有効です。
- 本書は再発行致しませんので、紛失しないように大切に保管してください。
 - この保証書は、本書に明示した期間、条件のもとにおいて無料修理をお約束するものです。従ってこの保証書によって、保証書を発行している者(保証責任者)、及びそれ以外の事業者に対するお客様の法律上の権利を制限するものではありませんので、保証期間経過後の修理等についてご不明の場合は、お買い求めの販売店または、弊社の **お客様相談窓口** までお問い合わせください。
 - 保証期間経過後の修理、補修用性能部品の保有期間について詳しくは、取扱説明書の「アフターサービス」の項をご覧ください。
 - お客様の個人情報は、弊社規定により、厳格に管理します。保証期間内のサービス活動、及びその後の安全点検活動のために利用させていただく場合がありますので、ご了承ください。

修理メモ

株式会社 トヨタ

〒467-0855 名古屋市瑞穂区桃園町5番17号

お客様相談窓口



0120-104-154

受付時間 平日(月曜～金曜)午前9時～午後5時
(土・日・祝日は除く)

FAX 052-857-1220

ホームページ <https://www.toyotomi.jp/>